

DĚTSKÁ HŘIŠTĚ

na klíč přímo od výrobce

Bonita Group Service s.r.o.

VSAĎTE NA ČESKOU KVALITU



katalog 2015



Vážení zákazníci,

představujeme Vám nový katalog výrobků naší společnosti Bonita Group Service s.r.o., ve kterém naleznete ucelenou nabídku herních prvků a sestav pro výstavbu, obnovu nebo doplnění dětských hřišť. Zároveň bychom vám chtěli poděkovat za projevenou důvěru v minulých letech.

Vloni jsme vám představili celokovové herní prvky a sestavy – **Program Antivandal**, jehož předností je nenáročná údržba, maximální životnost, variabilita a vysoká odolnost proti vandalismu **a letos Vám jako novinku představujeme tříboké, šestiboké a kombinované věžové sestavy.**

Veškeré bližší informace a podrobné popisy herních prvků, půdorysy, novinky, akční nabídky atd. naleznete na našich webových stránkách www.hriste-bonita.cz



Proč dětská hřiště od nás?

- Doprava herních prvků a sestav v případě montáže naší firmou po celé ČR ZDARMA!
- Nízká cena vzhledem k používaným materiálům
- Minimální údržba našich výrobků
- Univerzálnost a variabilita herních sestav
- Herní prvky jsou vyráběny z těch nejkvalitnějších materiálů a dimenzovány tak, aby byla zajištěna maximální životnost
- Již při návrhu herních prvků dbáme především na bezpečnost dětí
- Kvalitní dílenské zpracování
- Montáž provádí skupiny odborně a technicky proškolených pracovníků
- Herní sestavy se sníženou podestou do 1m nevyžadují nákladnou dopadovou plochu (kačírek, pryž, litá pryž, atd.)
- Herní prvky- celokovové jsou téměř bezúdržbové

Hlavním úkolem naší společnosti je spolehlivost, včasnost a poskytování služeb ve vysoké kvalitě. Dobré jméno firmy je založeno na poctivém a seriózním jednání se zákazníky. Naše koncepce je kvalitní práce na profesionální úrovni = spokojený zákazník, který se k vám vrací.

Těšíme se na spolupráci s Vámi a věříme, že budete s naší prací spokojeni.
Kolektiv společnosti Bonita Group Service s.r.o.

Herní sestavy nabízejí dětem aktivní zábavu a zároveň rozvíjí základní motorické dovednosti. Na jednotlivých prvcích těchto sestav tzn. Herní sestavy a dětská hřiště obecně lze zbudovat ve všech typech škol, v klidových zónách, rekreačních areálech, na sídlištích, koupalištích i na zahradách rodinných domů. Herní sestavy lze sestavit podle přání investora s ohledem na velikost prostoru, věk budoucích uživatelů apod.

Dětská hřiště mají velký vliv na rozvoj dítěte v předškolním věku i školním období. Obohacují život samotného dítěte, rozvíjí jeho motorické dovednosti a zároveň dopomáhají k navazování sociálních kontaktů nejen s vrstevníky, ale i s dětmi rozdílného věku. Mají možnost sledovat a napodobovat starší nebo pomáhat a vést radou - ukázkou mladší.

Dětská hřiště jsou již po několik desítek let nedílnou součástí obcí i měst, kde jsou **užívány k volnočasovým aktivitám dětí.**

Funkce hřišť spočívá i v rozvoji pohybových schopností, jakými jsou vytrvalost, snaha překonávat překážky, vyrovnat se ostatním, překonávat strach. Rozvíjí rychlost, zdatnost a obratnost, vytváří kladný vztah k pohybu a tím vším vytváří základ pro další sportovní rozvoj. Nejméně důležitá je tvorba zdravého sebevědomí snaha dítěte vyniknout a předvést se před ostatními nebo ostatní něčem překonat a to v rámci pohybových dovedností v kolektivu.

Dětská hřiště mají na mladý organismus jednoznačně pozitivní vliv.



Veškeré herní prvky jsou navrhovány s ohledem na dlouhou životnost a odolnost proti vandalismu. Požadavky na provedení z hlediska bezpečnosti zařízení dětských hřišť stanovuje evropská norma EN 1176. Všechny výrobky splňují tyto požadavky a jejich shoda je posuzována autorizovanou osobou TUV SÚD Czech s.r.o. Ke každému dodávanému hernímu prvku přikládáme příslušný certifikát.



Střecha je standardně vyrobena z probarveného laminátu červené barvy. (Na přání z HDPE)

Krytky svislých sloupů jsou ocelové, pozinkované a opatřené červenou barvou.

Skluzavky jsou laminátové v barvě červené, žluté, zelené nebo modré.

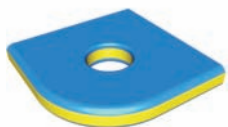

Tvarové díly jsou frézovány z desek plně probarveného extrudovaného polyetylenu (HDPE), který je nelámavý, odolává UV záření a zachovává si syté a jasné barvy.

Vícepramenná lana s ocelovým kordem a polypropylénovým opletem průměru 16 mm. Barevné provedení modrá, červená, žlutá a zelená.

Spojky sítí jsou z barevného polyamidu systému Polyfix.

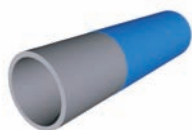

Madla, výplně bariér, bezpečnostní tyče atd. jsou ocelová s povrchovou úpravou práškovou vypalovanou barvou (Komaxit).



Základní sloupy jsou z lepených hranolů 100 x 100 mm. Povrchová úprava dřevěných částí spočívá v hloubkové impregnaci a dvouvrstvé aplikaci vrchního lazurovacího laku, splňujícího podmínky normy EN 71/3 (bezpečné pro dětské hračky). Kovové prvky jsou chráněny proti korozi žárovým zinkováním, případně vypalovanou barvou komaxit dle odstínu RAL.

Ráha houpaček jsou z ocelových profilů a opatřena žárovým zinkováním.

Závěsy houpaček jsou nerezové odlitky robustní konstrukce, osazené ložisky pro snadný pohyb. U provedení "hnízdo" je navíc závěs víceměrný.

Sedák standardně gumový s ocelovou výtuhou a hliníkovou konstrukcí. Sedák "BABY" je zhotoven z vícepramenných lan s ocelovým kordem, spojených plastovými spojkami systému Polyfix. Rám sedáku "Hnízdo" je ocelový s omotávkou z polypropylénového lana. Vnitřek je upleten z lan, se zalisovanými hliníkovými koncovkami.



Hnízdo

Baby

Kotevní prvky jsou ocelové s povrchovou úpravou žárovým zinkováním.

Podesty jsou standardně z 18 mm silné vodovzdorné překližky určené pro venkovní prostředí s protiskluzovou povrchovou úpravou. V případě požadavku zákazníka jsou dodávány z HDPE.

Betonové patky v předem připravených dírách respektují požadavky normy na provedení.



Číslice uvádí minimální věkovou hranici dítěte, pro kterou byl prvek zkonstruován.

Herní sestavy nabízíme ve dvou provedeních, závislých na požadavcích na tlumení nárazu dopadové plochy dle ČSN EN 1177. Tato norma vyžaduje u prvků s výškou pádu vyšší, než 1m dopadovou plochu s garantovanými tlumícími vlastnostmi, doloženými provedenými zkouškami. U herních prvků s výškou pádu do 1m může dopadovou plochu tvořit trávník.

Trávník má, kromě estetického působení, také některé užitečné vlastnosti související s tlumením dopadu. Zkušenost ukazuje, že dobrá údržba je běžně účinná pro výšku pádu do 1m a může být použita bez zkoušení.



↓ 1m

U takto označeného prvku postačí jako dopadová plocha travnatý povrch.

Přehled rozdílů v konstrukčním provedení shodných komponentů herních prvků pro standardní výšku pádu s tlumícím požadavkem a pro výšku pádu sníženou na 1m.

Kolmá síť

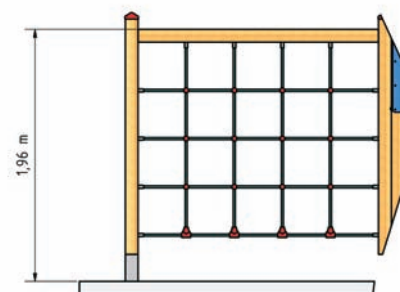
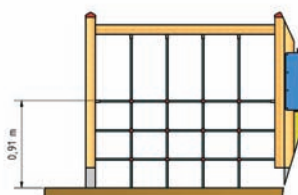

Skluzavka

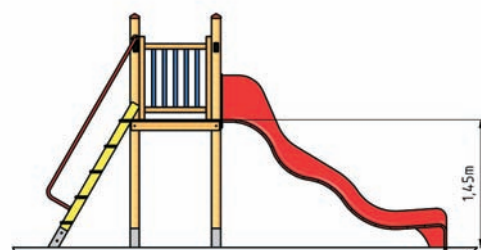
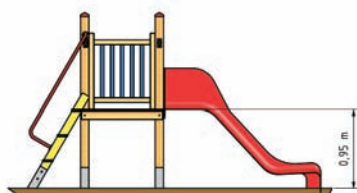

↓ 1,5m

Takto označené prvky vyžadují dle normy dopadovou plochu s tlumícími parametry dle uvedené kritické výšky pádu.

Prvky s výškou pádu do 1m mají obrovskou výhodu v tom, že nepotřebují finančně náročnou dopadovou plochu tvořenou sypkým nebo syntetickým materiálem, např. (kačírek nebo pryž), ale postačí pouze travnatý povrch, čímž se ušetří nemalé finanční prostředky.

Dodávka dětských hřišť na klíč

- **Předběžná konzultace u zákazníka** - naši obchodní zástupci k Vám ochotně přijedou a pomohou vám najít optimální řešení dle Vašich představ prostorových a finančních možností a to vše **ZDARMA**.
- **Pomoc při zpracování žádostí na získání finančních prostředků z dotačních titulů**.
- **Návrh hřiště na míru** - zpracujeme prostorovou vizualizaci vašeho budoucího hřiště včetně ochranných zón a případných dopadových ploch také **ZDARMA**.
- **V případě montáže naší firmou je doprava po celé České republice ZDARMA**.
- **Výroba herních prvků v naší firmě** - jakožto jeden z největších výrobců v ČR máme pod kontrolou celý proces výroby od A do Z a jsme schopni operativně reagovat na přání zákazníka.
- **Montáž u zákazníka** - doporučujeme objednat montáž u naší firmy, protože naši pracovníci jsou odborně proškoleni a tím pádem jsou zárukou kvalitně provedené práce a poskytnutí plné garance.

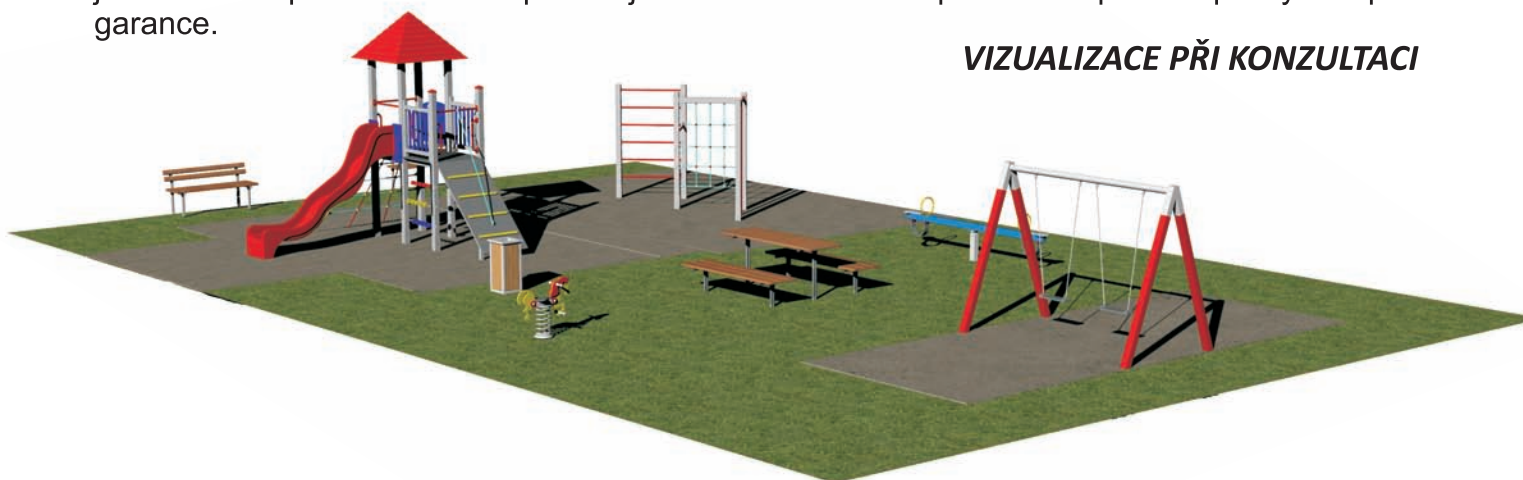

VIZUALIZACE PŘI KONZULTACI



UKONČENÁ REALIZACE PO PŘEDÁNÍ DÍLA

Herní sestavy společnosti Bonita Group Service s.r.o.

Všeobecné informace o výrobku:

Určení zařízení

- herní systém je určen pro děti ve věku od 3 do 14 let
- veškeré herní prvky jsou konstruovány v souladu s normou ČSN EN 1176, která stanovuje podmínky pro konstrukci zařízení dětských hřišť a jejich jednotlivých prvků s ohledem na bezpečný provoz a snížení rizika vzniku poranění vážného charakteru.
- všechny prvky jsou dimenzovány s ohledem na dlouhodobou životnost a odolnost proti vandalismu

Materiály nosných konstrukcí

- nosná konstrukce je standardně zhotovena z lepených hranolů. Toto řešení zajišťuje maximální možnou ochranu proti vzniku prasklin, které jsou běžné u výrobků z mimostředných hranolů
- kovové konstrukce jsou zhotoveny z konstrukčních ocelí
- spojovací materiál je konstruován s ohledem na maximální bezpečnost a životnost
- kotvy nosných prvků jsou ocelové a chráněny proti korozi žárovým zinkováním. Kotvy jsou připevněny k hernímu prvku pomocí šroubů a jejich konstrukce zaručuje, že dřevěné prvky nebudou v přímém kontaktu se zemí

Materiály herních prvků

- základní prvky tvoří ocelové trubky a profily
- lanové a síťové prvky jsou tvořeny lany s vícepramenným ocelovým jádrem s hliníkovými nebo plastovými spojkami
- sedací plochy jsou z voděodolné překližky nebo z vysoce kvalitního plastu (vysokotlaký celoprobarvený polyetylen), který se vyznačuje vysokou barevnou stálostí, odolností proti poškrábání dětí, odolností proti UV záření a hlavně bezpečností, protože je nelámavý a nehrozí tak žádné nebezpečí zranění dětí ostrými úlomky

Povrchová úprava

- povrchová úprava dřevěných částí spočívá v hloubkové impregnaci a třívrstvé aplikaci vrchního lazurovacího laku, splňujícího podmínky normy EN 71/3 (bezpečné pro dětské hračky)
- kovové prvky jsou chráněny proti korozi žárovým zinkováním, případně vypalovanou barvou komaxit dle odstínu RAL

Podpora a servis

- všechny herní prvky jsou vyráběny přímo ve firmě, proto je samozřejmostí dodávka náhradních dílů a zajištění záručního i pozáručního servisu
- certifikáty herních prvků budou objednavateli předány po uhrazení konečné faktury za dílo.

Jelikož naše výrobky neustále vylepšujeme a inovujeme, některé vizualizace nebo fotografie herních prvků a sestav nemusí být v daném okamžiku shodné s reálným výrobkem, ale mohou být nepatrně odlišné. Stejně tak barevné provedení výrobků je možno měnit. Proto si společnost Bonita Group Service s.r.o. vyhrazuje právo změn, a to jak technického řešení, tak i vzhledu u všech výrobků v katalogu.

Výhody našich celokovových sestav a prvků:

Program ANTIVANDAL "METAL BONITA"

V letošním roce za Vámi přicházíme s novinkou celokovových sestav Program ANTIVANDAL "METAL BONITA".

Jedná se o celokovové sestavy a prvky Universal, které je možné různě kombinovat. Tyto prvky a sestavy jsou vyrobené z velmi kvalitních materiálů, které garantují maximální životnost a nejvyšší možnou kvalitu vzhledem k ceně, která není jedinou devizou programu Antivandal. Celokovové herní prvky a sestavy vyžadují minimální nároky na údržbu, není zapotřebí provádět opakované nátěry, jsou pevné, stabilní, stálobarevné a odolné proti povětrnostním vlivům. Nejdůležitější výhodou těchto sestav a prvků je odolnost proti vandalismu a dlouhá životnost. Jednotlivé komponenty jsou pevné, dají se velmi těžce poškodit a snesou maximální zatížení bez nebezpečí zlomení či ohnutí. Proto i při nevhodném zatěžování osobami, pro které není sestava určena, může dojít jen velmi těžko k poškození.

Program Antivandal se hodí instalovat nejen v místech, kde hrozí zneužívání dětských herních sestav rizikovými osobami, ale i tam, kde mohou dobře sloužit těm, pro které jsou určeny.



celokovová
ANTIVANDAL
bezúdržbová

Obsah

Vahadlové houpačky



str. 11-12

Řetězové houpačky



str. 13-16

Šplhací a balanční prvky



str. 17-24

Průlezky



str. 25-30

Kolotoče



str. 31-32

Houpadla na pružině



str. 33-35

Doplňující prvky dětských hřišť



str. 36-42

Mobiliář



str. 43-45

Lanové pyramidy

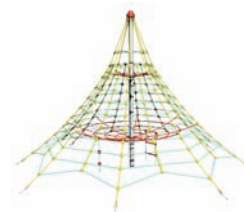

str. 46-51

Balanční lanové prvky



str. 52-56

Lanové dráhy



str. 57-58

Jednověžové sestavy



str. 59-70

Dvojvěžové sestavy



str. 71-78

Trojvěžové sestavy



str. 79-82

Vícevěžové sestavy



str. 83-91

Skuzavky



str. 87

Prvky rozšiřující věžové sestavy



str. 92-95

Fotogalerie



str. 96-101



Vahadlové houpačky (dvoumístné/čtyřmístné) se vyrábí v kombinaci dřeva a kovu nebo čistě kovové. Jedná se o jednoduchý typ houpačky, sloužící nejen k zábavě dětí, k částečnému rozvoji síly a koordinace, ale především ke spolupráci mezi dětmi a navazování kontaktů.

Vahadlové houpačky

Vahadlová houpačka dvojmístná

VH-201D-1010 790 Kč



Vahadlová houpačka čtyřmístná

VH-401D-1013 590 Kč



Vahadlová houpačka dvojmístná

VH-201KB-1011 990 Kč



celokovová



barva: ● ● ●

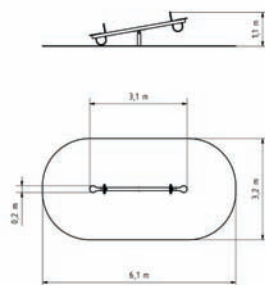

Vahadlová houpačka dvojmístná

VH-201KR-1011 990 Kč



celokovová



Vahadlová houpačka čtyřmístná

VH-401KR-1015 690 Kč



celokovová



barva: ● ● ●

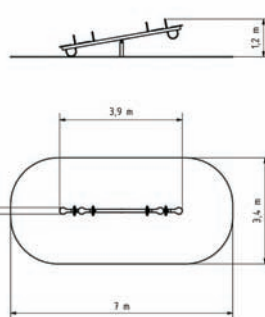

Vahadlová houpačka čtyřmístná

VH-401KB-1015 690 Kč



celokovová



Vahadlová houpačka na pružinách

VH-200KB-1015 990 Kč



celokovová



barva: ● ● ●

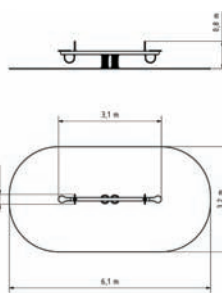

Vahadlová houpačka na pružinách

VH-200KR-1015 990 Kč



celokovová



VAHADLOVÉ HOUPAČKY



Řetězové houpačky (jednohoupačky/dvouhoupačky/trojhoupačky/čtyřhoupačky) plní v podstatě stejnou funkci. Jediným rozdílem oproti vahadlovým je možnost přímé kombinace s jinými herními prvky jako věžička - síť, skluzavka, žebřík atd.

Nabízíme řetězové jednohoupačky s dřevěnou nebo kovovou konstrukcí. Nosná konstrukce je vyrobena z lepených hranolů nebo konstrukční oceli (100 x 100 mm). Na výběr jsou tři druhy sedátek - Normal, Hnízdo a Baby.

Řetězové houpačky

Řetězová houpačka 101D

RH-101D-1014 490,- Kč (postačí travnatý povrch)
RH-101D-1514 990,- Kč (nutná dopadová plocha dle normy)

3+ ↓1m
 3+ ↓1,5m

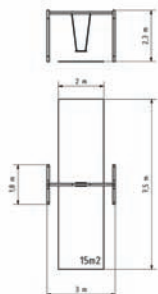

Řetězová houpačka 101K

barva:

RH-101K-1016 490,- Kč (postačí travnatý povrch)
RH-101K-1517 990,- Kč (nutná dopadová plocha dle normy)

3+ ↓1m
 3+ ↓1,5m



celokovová

Řetězová houpačka se skluzavkou 115D

RH-115D-1039 490,- Kč (postačí travnatý povrch)
RH-115D-1542 990,- Kč (nutná dopadová plocha dle normy)

3+ ↓1m
 3+ ↓1,5m

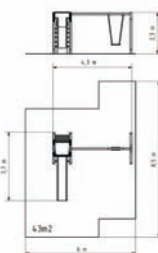

Řetězová houpačka se skluzavkou 115K

RH-115K-1047 490,- Kč (postačí travnatý povrch)
RH-115K-1549 990,- Kč (nutná dopadová plocha dle normy)

3+ ↓1m
 3+ ↓1,5m

barva:



celokovová

Řetězová houpačka 116K barva:

RH-116K-1025 490,- Kč (postačí travnatý povrch)

3+ ↓1m

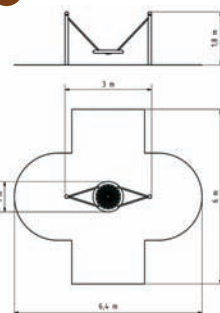

Řetězová houpačka 116K

barva:

RH-116K-1025 490,- Kč (postačí travnatý povrch)

3+ ↓1m



celokovová

Řetězová houpačka 117D

RH-117D-1031 990,- Kč (postačí travnatý povrch)
RH-117D-1533 490,- Kč (nutná dopadová plocha dle normy)

3+ ↓1m
 3+ ↓1,5m

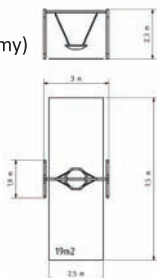

Řetězová houpačka 117K

barva:

RH-117K-1035 990,- Kč (postačí travnatý povrch)
RH-117K-1538 490,- Kč (nutná dopadová plocha dle normy)

3+ ↓1m
 3+ ↓1,5m



celokovová

Řetězová dvojhoupačka 201D

RH-201D-1017 990,- Kč (postačí travnatý povrch)
RH-201D-1518 490,- Kč (nutná dopadová plocha dle normy)

3+ ↓1m
 3+ ↓1,5m

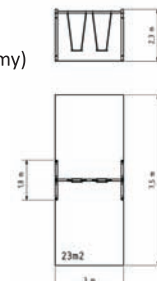

Řetězová dvojhoupačka 201K

barva:

RH-201K-1019 990,- Kč (postačí travnatý povrch)
RH-201K-1521 490,- Kč (nutná dopadová plocha dle normy)

3+ ↓1m
 3+ ↓1,5m



celokovová

ŘETĚZOVÉ HOUPAČKY

Řetězová dvojhoupačka 202D

RH-202D-1019 990,- Kč (postačí travnatý povrch)
RH-202D-1520 490,- Kč (nutná dopadová plocha dle normy)

3+ ↓1m
3+ ↓1,5m

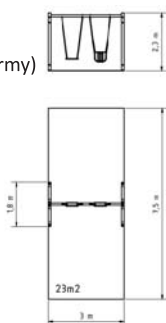

Řetězová dvojhoupačka 202K

barva: ● ● ●

RH-202K-1022 490,- Kč (postačí travnatý povrch)
RH-202K-1523 990,- Kč (nutná dopadová plocha dle normy)

3+ ↓1m
3+ ↓1,5m

celokovová



Řetězová dvojhoupačka se skluzavkou 215D

RH-215D-1042 990,- Kč (postačí travnatý povrch)
RH-215D-1546 990,- Kč (nutná dopadová plocha dle normy)

3+ ↓1m
3+ ↓1,5m

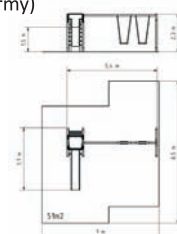

Řetězová dvojhoupačka se skluzavkou 215K

barva: ● ● ●

RH-215K-1047 990,- Kč (postačí travnatý povrch)
RH-215K-1552 490,- Kč (nutná dopadová plocha dle normy)

3+ ↓1m
3+ ↓1,5m

celokovová



Řetězová trojhoupačka 301D

RH-301D-1028 990,- Kč (postačí travnatý povrch)
RH-301D-1529 990,- Kč (nutná dopadová plocha dle normy)

3+ ↓1m
3+ ↓1,5m

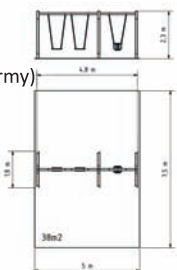

Řetězová trojhoupačka 301K

barva: ● ● ●

RH-301K-1032 490,- Kč (postačí travnatý povrch)
RH-301K-1534 990,- Kč (nutná dopadová plocha dle normy)

3+ ↓1m
3+ ↓1,5m

celokovová



Řetězová trojhoupačka 302D

RH-302D-1040 990,- Kč (postačí travnatý povrch)
RH-302D-1543 490,- Kč (nutná dopadová plocha dle normy)

3+ ↓1m
3+ ↓1,5m

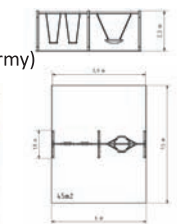

Řetězová trojhoupačka 302K

barva: ● ● ●

RH-302K-1046 990,- Kč (postačí travnatý povrch)
RH-302K-1545 990,- Kč (nutná dopadová plocha dle normy)

3+ ↓1m
3+ ↓1,5m

celokovová



Řetězová trojhoupačka 303D

RH-303D-1043 490,- Kč (postačí travnatý povrch)
RH-303D-1545 990,- Kč (nutná dopadová plocha dle normy)

3+ ↓1m
3+ ↓1,5m

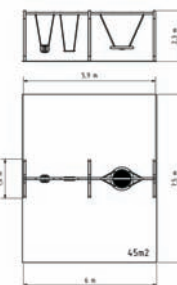

Řetězová trojhoupačka 303K

barva: ● ● ●

RH-303K-1049 490,- Kč (postačí travnatý povrch)
RH-303K-1552 490,- Kč (nutná dopadová plocha dle normy)

3+ ↓1m
3+ ↓1,5m

celokovová



Řetězová čtyřhoupačka 401D

RH-401D-1029 990,- Kč (postačí travnatý povrch)
RH-401D-1530 990,- Kč (nutná dopadová plocha dle normy)

3+ ↓1m
3+ ↓1,5m



Řetězová čtyřhoupačka 402D

RH-402D-1033 990,- Kč (postačí travnatý povrch)
RH-402D-1534 990,- Kč (nutná dopadová plocha dle normy)

3+ ↓1m
3+ ↓1,5m



Sedátko BABY 001

SB-001-103 490 Kč (včetně řetězů, dopadová plocha trávník)
SB-001-153 490 Kč (včetně řetězů, dopadová plocha dle normy)
SB-201-104 490 Kč (včetně řetězů a závěsů, dopadová plocha trávník)
SB-201-154 490 Kč (včetně řetězů a závěsů, dopadová plocha dle normy)

3+ ↓1m
3+ ↓1,5m



Sedátko BABY 002

SB-002-104 290 Kč (včetně řetězů, dopadová plocha trávník)
SB-002-154 290 Kč (včetně řetězů, dopadová plocha dle normy)
SB-202-105 390 Kč (včetně řetězů a závěsů, dopadová plocha trávník)
SB-202-155 390 Kč (včetně řetězů a závěsů, dopadová plocha dle normy)

3+ ↓1m
3+ ↓1,5m



Řetězová čtyřhoupačka 401K barva: ● ● ●

RH-401K-1033 990,- Kč (postačí travnatý povrch)
RH-401K-1535 990,- Kč (nutná dopadová plocha dle normy)

3+ ↓1m
3+ ↓1,5m

celokovová



Řetězová čtyřhoupačka 402K barva: ● ● ●

RH-402K-1038 990,- Kč (postačí travnatý povrch)
RH-402K-1540 990,- Kč (nutná dopadová plocha dle normy)

3+ ↓1m
3+ ↓1,5m

celokovová



Sedátko HNÍZDO ø 1 m

SH-001-1510 990,- Kč (bez závěsů)
SH-201-1514 490,- Kč (včetně závěsů)

3+ ↓1,5m



Sedátko HNÍZDO ø 1,2 m

SH-002-1512 490,- Kč (bez závěsů)
SH-202-1515 490,- Kč (včetně závěsů)

3+ ↓1,5m



ŘETĚZOVÉ HOUPAČKY



Mezi šplhací prvky patří především šplhací sestavy a lezecké stěny. Šplhací sestavy podporují především rozvoj zdatnosti a síly, schopnost řešit motorické činnosti v jiném, méně obvyklém prostředí a dítě zároveň stimuluje k podání výkonu. Jednotlivé prvky u dětí rozvíjí kondiční a koordinační schopnosti a také prostorovou orientaci.

U balančních prvků, jako je například kladina, je tomu obdobně, pouze s větším důrazem na rozvoj rovnováhy, kdy dítě překonává samo sebe a hrou rozvíjí i volní vlastnosti (např. vytrvalost, odpovědnost, sebeovládání, samostatnost a cílevědomost). Ať je šplhací tyč, síť, horolezecká stěna, hrazda... součástí šplhací sestavy, nebo tyto prvky umístíme do prostoru jednotlivě, vždy přispíváme k rozvoji nejen motorických, ale i psychomotorických dovedností dítěte.

Šplhací a balanční prvky



Šplhací sestava 301D

SS-301D-2014 490,- Kč (nutná dopadová plocha dle normy)

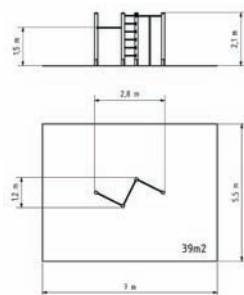

Šplhací sestava 301K

barva: ● ●

SS-301K-2015 990,- Kč (nutná dopadová plocha dle normy)



celokovová



Šplhací sestava 302D

SS-302D-2015 490,- Kč (nutná dopadová plocha dle normy)

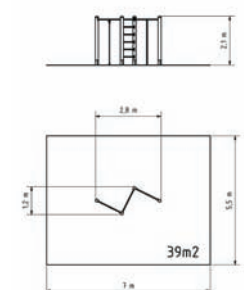

Šplhací sestava 302K

barva: ● ●

SS-302K-2016 990,- Kč (nutná dopadová plocha dle normy)



celokovová



Šplhací sestava 303D

SS-303D-2016 990,- Kč (nutná dopadová plocha dle normy)

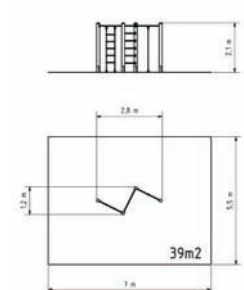

Šplhací sestava 303K

barva: ● ●

SS-303K-2018 990,- Kč (nutná dopadová plocha dle normy)



celokovová



Šplhací sestava 304D

SS-304D-2017 490,- Kč (nutná dopadová plocha dle normy)

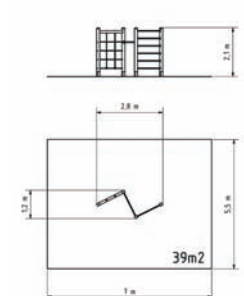

Šplhací sestava 304K

barva: ● ●

SS-304K-2018 490,- Kč (nutná dopadová plocha dle normy)



celokovová



Šplhací sestava 306D

SS-306D-2021 990,- Kč (nutná dopadová plocha dle normy)

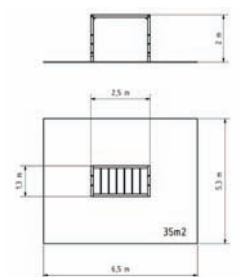

Šplhací sestava 306K

barva: ● ●

SS-306K-2028 490,- Kč (nutná dopadová plocha dle normy)



celokovová



ŠPLHACÍ A BALANČNÍ PRVKY

Šplhací sestava 307D

SS-307D-2022 990 Kč (nutná dopadová plocha dle normy)

3+ ↓2m

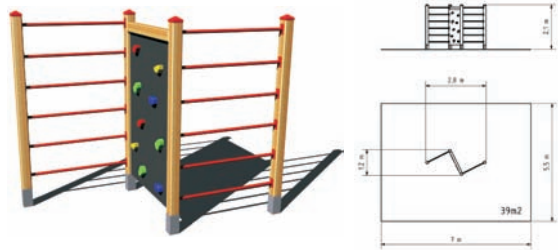

Šplhací sestava 307K

barva: ●●

SS-307K-20.....24 490 Kč (nutná dopadová plocha dle normy)

3+ ↓2m

celokovová



Šplhací sestava 308D

SS-308D-2020 490,- Kč (nutná dopadová plocha dle normy)

3+ ↓2m

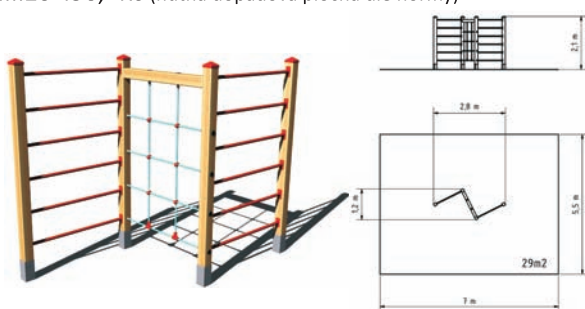

Šplhací sestava 308K

barva: ●●

SS-308K-2021 490,- Kč (nutná dopadová plocha dle normy)

3+ ↓2m

celokovová



Šplhací sestava 401D

SS-401D-2019 990 Kč (nutná dopadová plocha dle normy)

3+ ↓2m

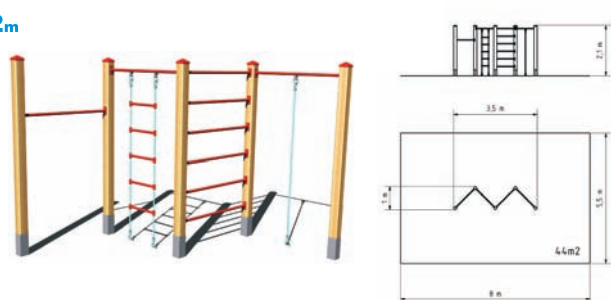

Šplhací sestava 401K

barva: ●●

SS-401K-20.....21 990 Kč (nutná dopadová plocha dle normy)

3+ ↓2m

celokovová



Šplhací sestava 402D

SS-402D-2019 990,- Kč (nutná dopadová plocha dle normy)

3+ ↓2m

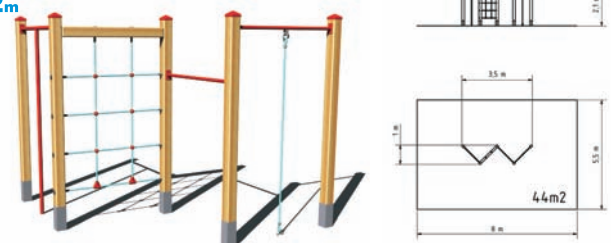

Šplhací sestava 402K

barva: ●●

SS-402K-2020 990,- Kč (nutná dopadová plocha dle normy)

3+ ↓2m

celokovová



Šplhací sestava 403D

SS-403D-2021 990,- Kč (nutná dopadová plocha dle normy)

3+ ↓2m

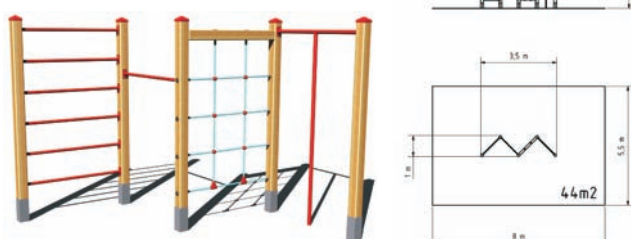

Šplhací sestava 403K

barva: ●●

SS-403K-2022 990,- Kč (nutná dopadová plocha dle normy)

3+ ↓2m

celokovová



Šplhací sestava 404D

SS-404D-2026 490 Kč (nutná dopadová plocha dle normy)

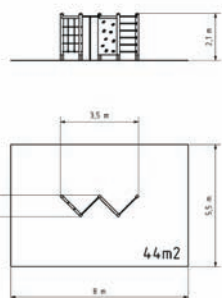

Šplhací sestava 404K

barva: ● ●

SS-404K-20.....28 490 Kč (nutná dopadová plocha dle normy)



celokovová

Šplhací sestava 501D

SS-501D-2031 990 Kč (nutná dopadová plocha dle normy)

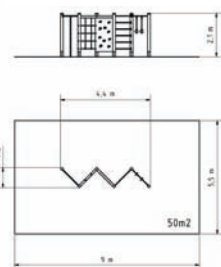

Šplhací sestava 501K

barva: ● ●

SS-501K-20.....34 490 Kč (nutná dopadová plocha dle normy)



celokovová

Šplhací sestava 601D

SS-601D-2028 990 Kč (nutná dopadová plocha dle normy)

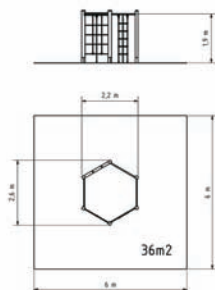

Šplhací sestava 601K

barva: ● ●

SS-601K-20.....29 990 Kč (nutná dopadová plocha dle normy)



celokovová

Šplhací sestava 602D

SS-602D-2030 990 Kč (nutná dopadová plocha dle normy)

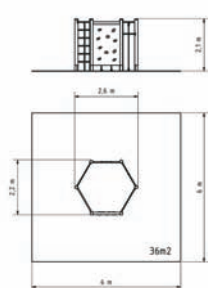

Šplhací sestava 602K

barva: ● ●

SS-602K-2033 990Kč (nutná dopadová plocha dle normy)



celokovová

Šplhací sestava 603D

SS-603D-2032 990 Kč (nutná dopadová plocha dle normy)

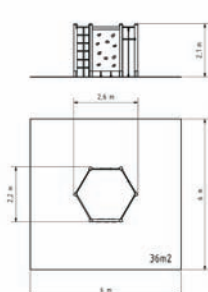

Šplhací sestava 603K

barva: ● ●

SS-603K-20.....35 990 Kč (nutná dopadová plocha dle normy)



celokovová

Šplhací sestava 901D

SS-901D-2040 490 Kč (nutná dopadová plocha dle normy)

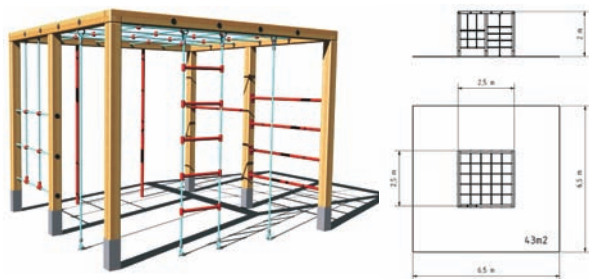

Šplhací sestava 901K

barva: ● ●

SS-901K-2044 990 Kč (nutná dopadová plocha dle normy)



celokovový



Šplhací sestava 902D

SS-902D-2048 990 Kč (nutná dopadová plocha dle normy)

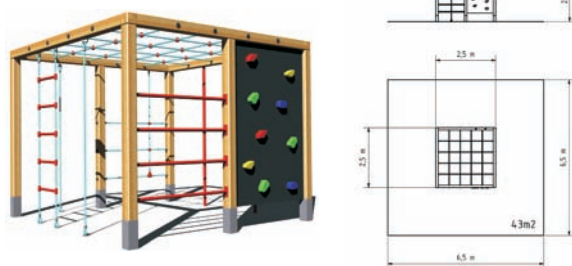

Šplhací sestava 902K

barva: ● ●

SS-902K-2049 990 Kč (nutná dopadová plocha dle normy)



celokovový



Šplhací sestava 1001D

SS-1001D-2068 990 Kč (nutná dopadová plocha dle normy)

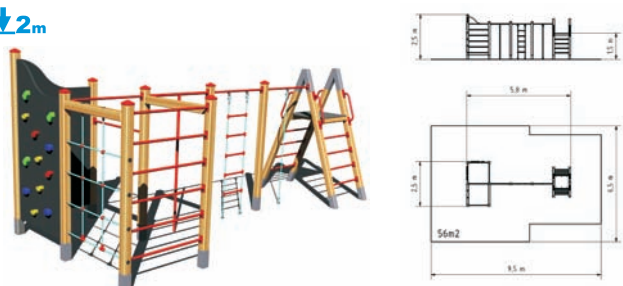

Šplhací sestava 1001K

barva: ● ●

SS-1001K-2077 990 Kč (nutná dopadová plocha dle normy)



celokovový

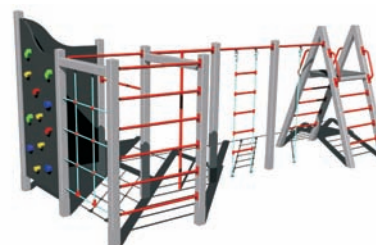

Šplhací sestava 1002D

SS-1002D-2084 990 Kč (nutná dopadová plocha dle normy)



Šplhací sestava 1002K

barva: ● ●

SS-1002K-2092 990 Kč (nutná dopadová plocha dle normy)



celokovový



Lezecká stěna dvojdielná

barva: ● ●

LS-201KR-2521 990 Kč (nutná dopadová plocha dle normy)



celokovový

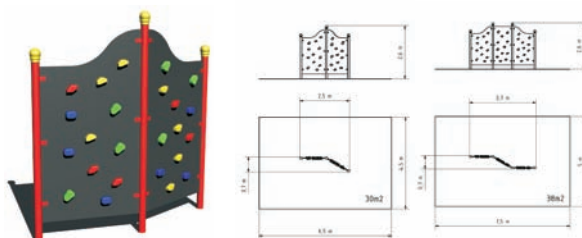

Lezecká stěna třídielná

barva: ● ●

LS-301KR-2531 990 Kč (nutná dopadová plocha dle normy)



celokovový



Kladina

KL-101D-102 590 Kč (postačí travnatý povrch)

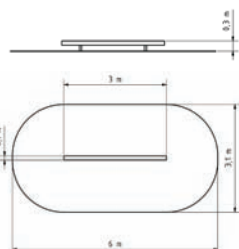

Kladina

KL-101K-103 290 Kč (postačí travnatý povrch)



celokovový



barva: ● ●

Kladina na pružinách

KL-102D-108 590 Kč (postačí travnatý povrch)

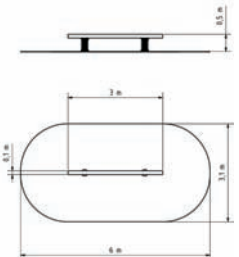

Kladina na pružinách

KL-102K-1010 490 Kč (postačí travnatý povrch)



celokovový



barva: ● ●

Dvojkladina

KL-201D-105 190 Kč (postačí travnatý povrch)

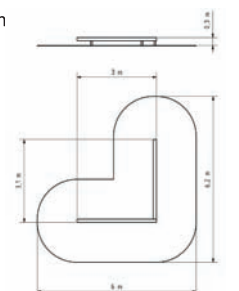

Dvojkladina

KL-201K-106 490 Kč (postačí travnatý povrch)



celokovová



barva: ● ●

Trojkladina

KL-301D-107 290 Kč (postačí travnatý povrch)

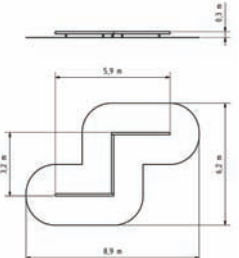

Trojkladina

KL-301K-109 790 Kč (postačí travnatý povrch)



celokovová



barva: ● ●

Bradla

BR-101D-108 490 Kč (postačí travnatý povrch)

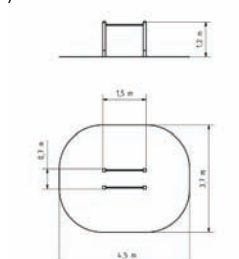

Bradla

BR-101K-109 490 Kč (postačí travnatý povrch)



celokovová



barva: ● ● ●

ŠPLHACÍ A BALANČNÍ PRVKY

Hrazda

HR-101D-103 990 Kč (postačí travnatý povrch)

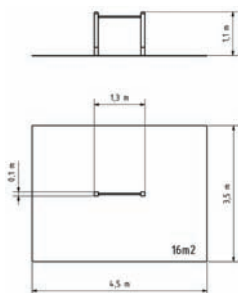

Hrazda

HR-101K-10.....4 490 Kč (postačí travnatý povrch)



celokovová

barva: ● ● ●

Dvojhrazda

HR-201D-106 190 Kč (postačí travnatý povrch)

HR-201D-156 490 Kč (nutná dopadová plocha dle normy)

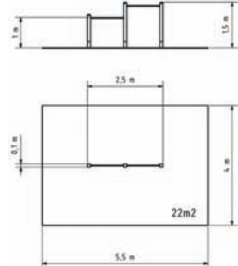
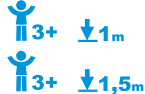

Dvojhrazda

HR-201K-10.....6 490 Kč (postačí travnatý povrch)

HR-201K-15.....7 490 Kč (nutná dopadová plocha dle normy)

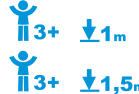

celokovová

barva: ● ● ●

Trojhrazda

HR-301D-109 490 Kč (postačí travnatý povrch)

HR-301D-159 490 Kč (nutná dopadová plocha dle normy)

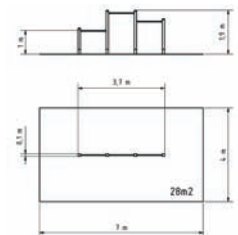
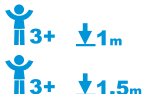

Trojhrazda

HR-301K-10.....9 490 Kč (postačí travnatý povrch)

HR-301K-15.....11 190 Kč (nutná dopadová plocha dle normy)



celokovová

barva: ● ● ●

Řetězová lávka s kmitajícími trámkami

RL-101D-1032 200 Kč (postačí travnatý povrch)

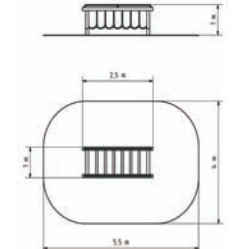

Řetězová lávka s kmitajícími trámkami

RL-101K-1035 490 Kč (postačí travnatý povrch)



celokovová

barva: ● ● ●

Řetězová lávka se zavěšeným trámem

RL-102D-1014 990 Kč (postačí travnatý povrch)

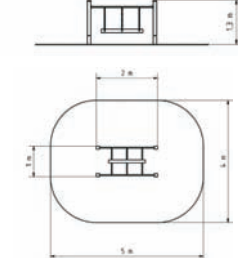

Řetězová lávka se zavěšeným trámem

RL-102K-1013 490 Kč (postačí travnatý povrch)



celokovová

barva: ● ● ●

Lanová lávka

LL-101D-1021 990 Kč (postačí travnatý povrch)

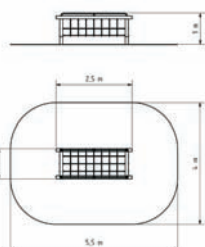

Lávka lávka

LL-101K-1027 490 Kč (postačí travnatý povrch)



celokovová

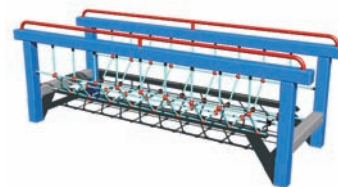

barva: ● ● ●

Lanová lávka se zavěšeným trámem

LL-102D-1015 490 Kč (postačí travnatý povrch)

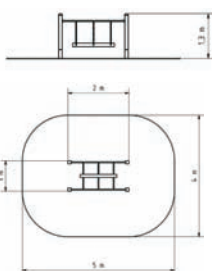

Lanová lávka se zavěšeným trámem

LL-102K-1013 490 Kč (postačí travnatý povrch)



celokovová



barva: ● ● ●



ŠPLHACÍ A BALANČNÍ PRVKY



Průlezkky jsou dalším pestrým oživením dětských hřišť především díky svým tvarům a pestrému designu v kombinaci plastových prolézacích tunelů, lan a lavic. Jsou vhodným doplňkem dětských hřišť, které v dítěti rozvíjí dovednosti, jako jsou šplh, skluz, lezení a zároveň rozvíjí lepší orientaci v prostředí omezeného uzavřeného prostoru.

Průlezkky

Průlezky

Pejsek MINI

PP-010K-10.....15 490 Kč

3+ ↓1m

ANTIVANDAL

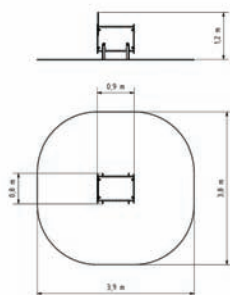

Pejsek MINI (UV stabilní)

PP-011K-10.....18 490 Kč

3+ ↓1m

ANTIVANDAL



Pejsek MIDI

PP-020K-10.....18 990 Kč

3+ ↓1m

ANTIVANDAL

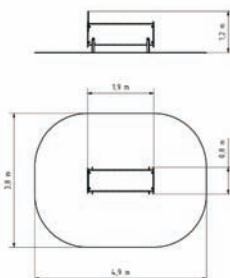

Pejsek MIDI (UV stabilní)

PP-021K-10.....24 990 Kč

3+ ↓1m

ANTIVANDAL



Pejsek MAXI

PP-030K-10.....29 990 Kč

3+ ↓1m

ANTIVANDAL

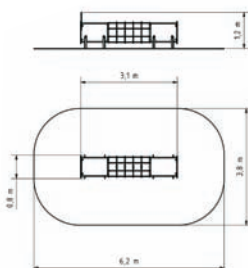

Pejsek MAXI (UV stabilní)

PP-031K-10.....32 990 Kč

3+ ↓1m

ANTIVANDAL



Pejsek LONG

PP-040K-10.....43 990 Kč

3+ ↓1m

ANTIVANDAL

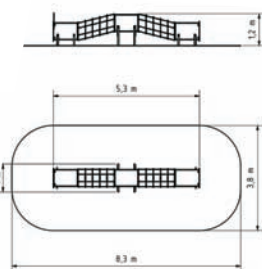
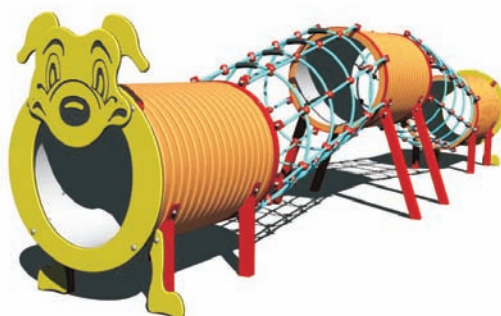

Pejsek LONG (UV stabilní)

PP-041K-10.....47 990 Kč

3+ ↓1m

ANTIVANDAL

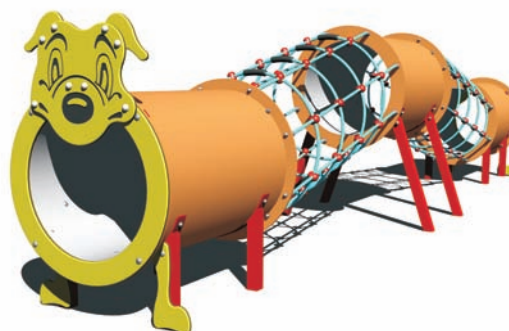

PRŮLEZKY

Mašinka

MA-030D-1027 990 Kč

3+ 1m

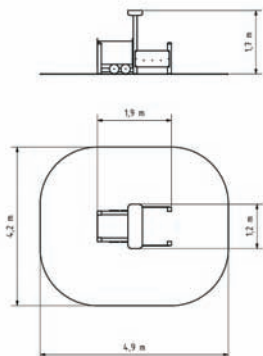

Mašinka

MA-030K-1032 990 Kč

3+ 1m

celokovový



barva: ● ●

Mašinka se stříškou

MA-040D-1033 990 Kč

3+ 1m

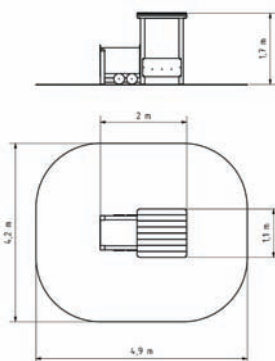
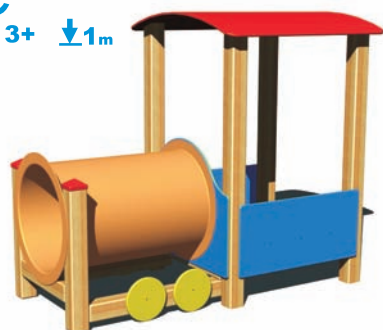

Mašinka se stříškou

MA-040K-1039 990 Kč

3+ 1m

celokovový



barva: ● ●

Mašinka se stříškou a podlahou

MA-010D-1071 990 Kč

3+ 1m

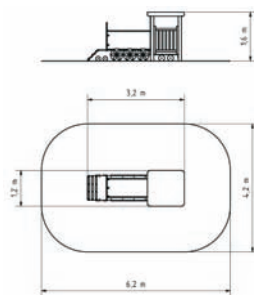

Mašinka se stříškou a podlahou

MA-010K-1082 990 Kč

3+ 1m

celokovový



barva: ● ●

Mašinka se stříškou, podlahou a lavicemi

MA-020D-1070 490 Kč

3+ 1m

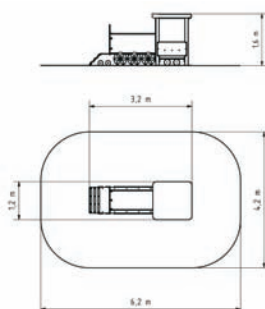

Mašinka se stříškou, podlahou a lavicemi

MA-020K-1081 490 Kč

3+ 1m

celokovový



barva: ● ●

PRŮLEZKY

Průlezkky

Vagónek s lavicemi

VA-011D-1012 490 Kč

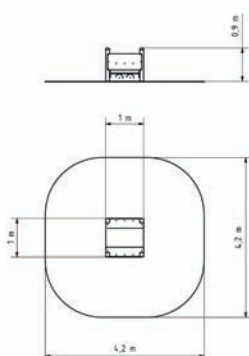
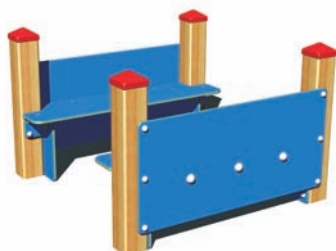

Vagónek s lavicemi

VA-011K-1013 990 Kč

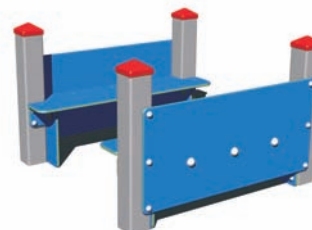

celokovový

barva: ● ●

Vagónek s podlahou a lavicemi

VA-010D-1020 490 Kč

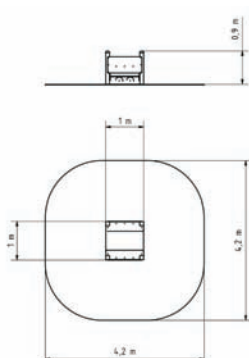
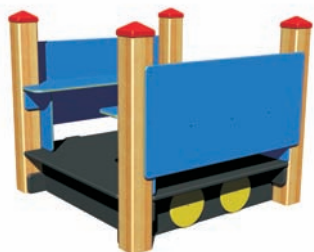

Vagónek s podlahou a lavicemi

VA-010K-1022 990 Kč

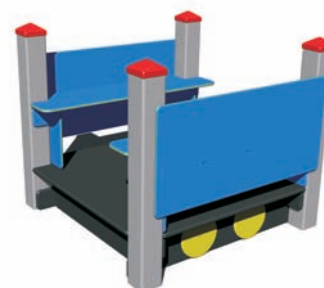

celokovový

barva: ● ●

Vagónek se stříškou a lavicemi

VA-021D-1018 990 Kč

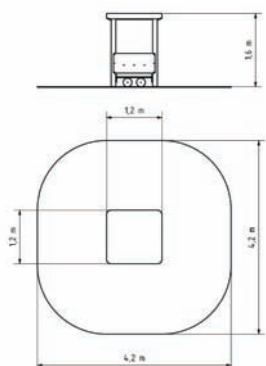

Vagónek se stříškou a lavicemi

VA-021K-1020 490 Kč



celokovový

barva: ● ●

Vagónek se stříškou, podlahou a lavicemi

VA-020D-1029 990 Kč

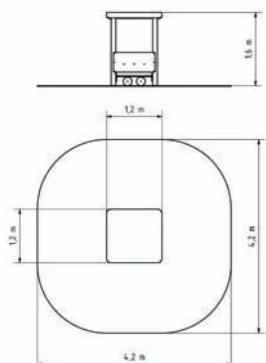

Vagónek se stříškou, podlahou a lavicemi

VA-020K-1033 990 Kč



celokovový

barva: ● ●

Průlezkky

Vláček

VL-020D-1064 490 Kč

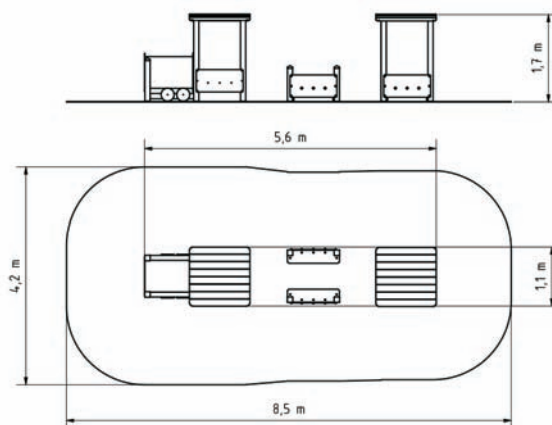

PRŮLEZKY

Vláček

VL-020K-1072 990 Kč



barva: ● ●

celokovový



Vláček s podlahou

VL-010D-10122 490 Kč

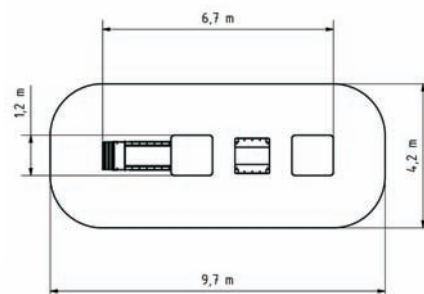

Vláček s podlahou

VL-010K-10134 990 Kč



celokovový

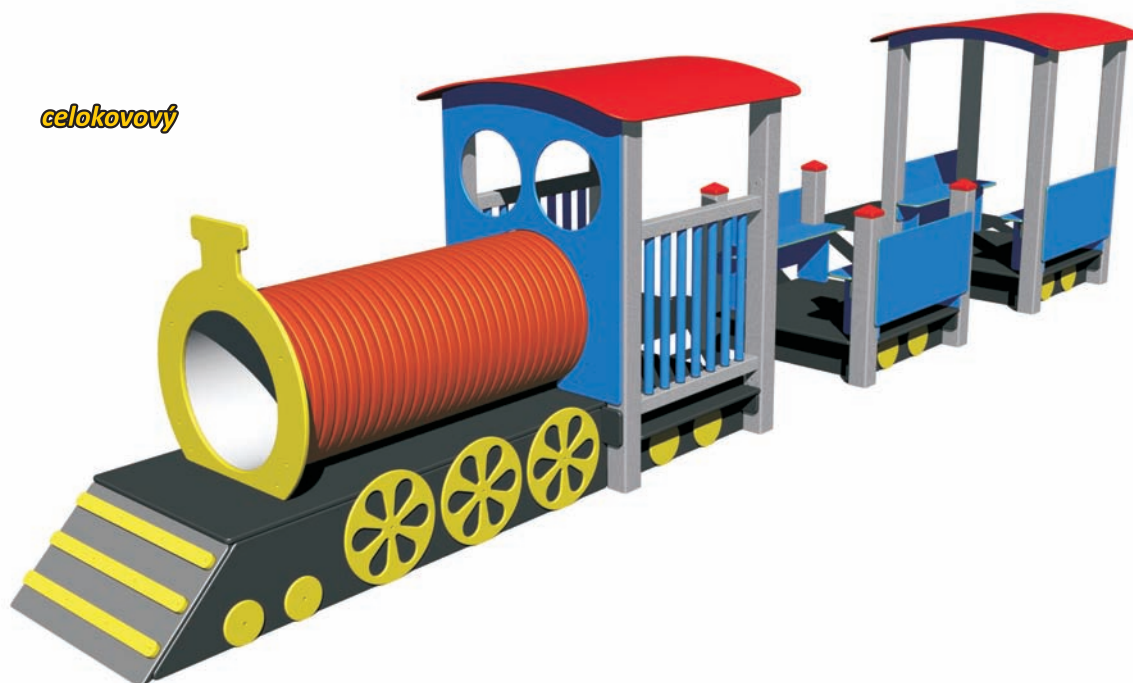

barva: ● ●

PRŮLEZKY



Oblíbenost dětských kolotočů spočívá v jednoduchosti, která skýtá dobré využití dětmi samotnými. Tento prvek není statický, proto účinněji přispívá vyššímu stupni pohybové aktivity dětí a tím i k rozvoji síly, volního úsilí a také ke kázni a ohleduplnosti ke druhým. Nabízíme dva typy kolotočů, kolotoč se sedáky a kolotoč na stání.

Kolotoče

Kolotoč na stání trojramenný

KO-101KB-1011 990 Kč

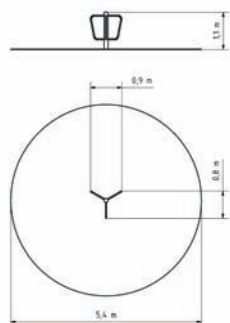

celokovový

Kolotoč na stání trojramenný

KO-101KR-10.....11 990 Kč



celokovový

Kolotoč na stání s kruhem

KO-071K-1014 990 Kč

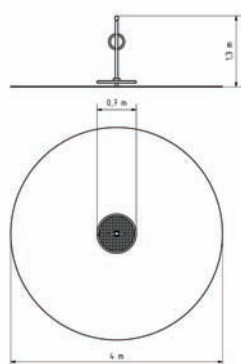

celokovový

Kolotoč na stání se dvěma kruhy

KO-072K-1015 490 Kč



celokovový

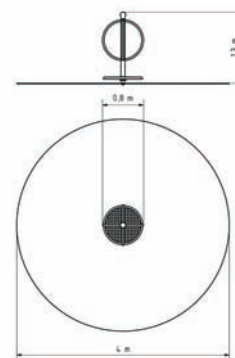

Kolotoč na sezení s vnitřními sedáky ø 1,4 m

KO-140K-1029 990 Kč

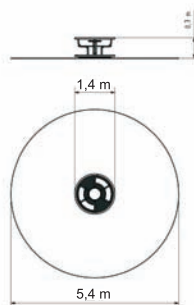
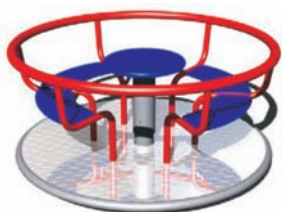

celokovový

Kolotoč na stání se čtyřmi madly ø 1,4 m

KO-142K-1019 990 Kč



celokovový

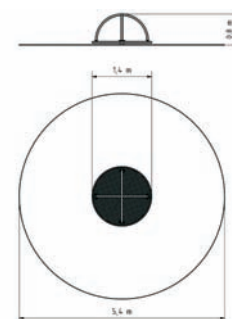

Kolotoč na sezení s vnitřními sedáky ø 1,8 m

KO-180K-1034 990 Kč

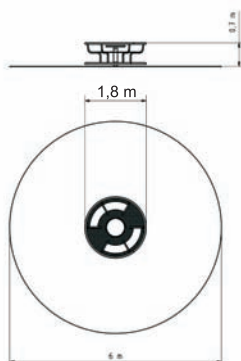
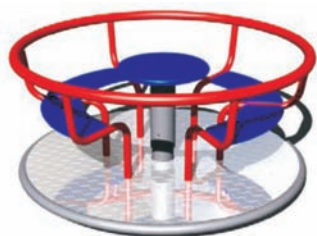

celokovový

Kolotoč na stání se čtyřmi madly ø 1,8 m

KO-182K-1024 990 Kč



celokovový

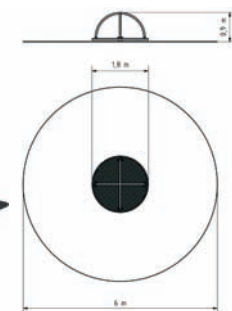



Kolekce dětských houpadel za bezkonkurenční ceny a se zárukou 10 let. Vsaďte na český výrobek! Pružinová houpadla lze umístit jako samostatné herní prvky do prostoru dětských hřišť nebo míst, která jsou určena pro hru a zábavu dětem. Pružinová houpadla jsou určena i těm nejmenším. Nabízíme široký výběr dětských houpadel s různými motivy, která jsou vyrobena z kvalitního materiálu, který je zárukou dlouhé životnosti. Tělo těchto dětských pružinových houpadel není vyrobeno z voděodolné překližky, ale z vysoce kvalitního plastu (vysokotlaký celoprobávený polyetylen), který se vyznačuje vysokou barevnou stálostí, odolností proti poškrábání, odolností proti UV záření a hlavně bezpečností, protože je nelámaný a nehrozí tak žádné nebezpečí zranění dětí ostrými úlomky. Pružina těchto houpadel je vyrobena ze speciální pružinářské oceli a je upravena práškovou barvou komaxit.

Houpadla na pružině



Houpadla na pružině

Houpadlo na pružině - KONÍK

HP-010K-10.....7 990 Kč

3+ ↓1m

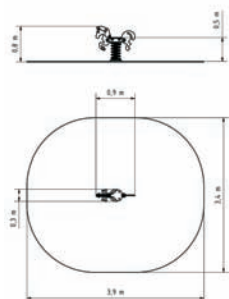

Houpadlo na pružině - PES

HP-020K-107 990 Kč

3+ ↓1m

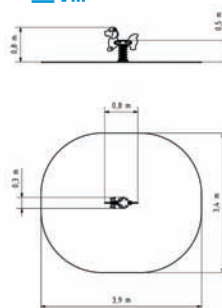

Houpadlo na pružině - MOTORKA

HP-030KR-10.....9 690 Kč

3+ ↓1m

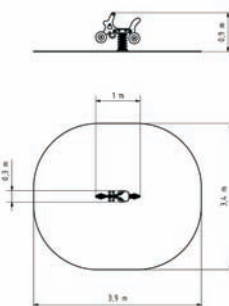

Houpadlo na pružině - MOTORKA

HP-030KB-10.....9 690 Kč

3+ ↓1m

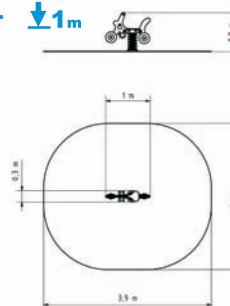

Houpadlo na pružině - LEV

HP-040K-10.....9 190 Kč

3+ ↓1m

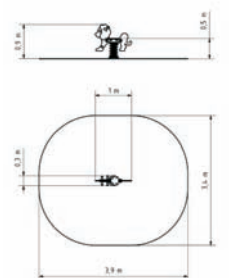

Houpadlo na pružině - AUTO

HP-050KR-1011 790 Kč

3+ ↓1m

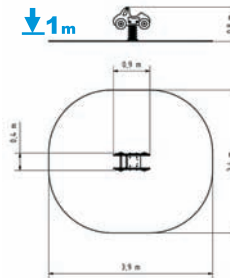

Houpadlo na pružině - AUTO

HP-050KBR-10 ...11 790 Kč

3+ ↓1m

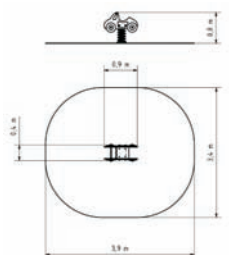

Houpadlo na pružině - AUTO

HP-050KB-1011 790 Kč

3+ ↓1m

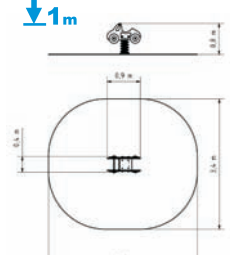

HOUPADLA NA PRUŽINĚ

Houpadla na pružině

Houpadlo na pružině - SLON

HP-060KB-1010 290 Kč

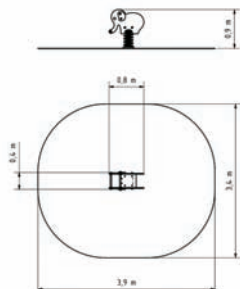

Houpadlo na pružině - SLON

HP-060KBY-10....10 290 Kč



Houpadlo na pružině - DELFÍN

HP-070K-10.....9 190 Kč

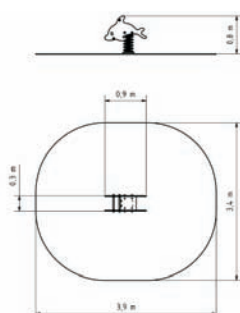

Houpadlo na pružině- MEDVĚD

HP-080K-10.....10 590 Kč

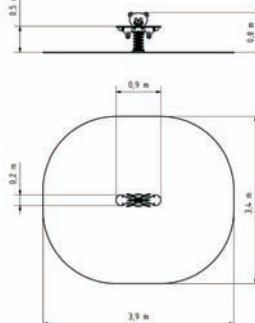

Houpadlo na pružině - ČTYŘLÍSTEK

HP-100K-10.....13 890 Kč

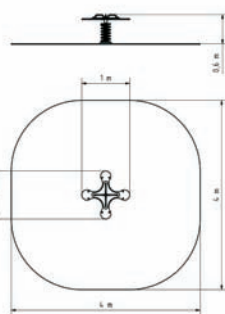

Talíř na pružině

HP-110K-10.....22 890 Kč

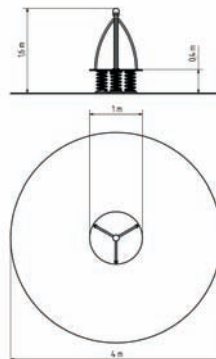

Bezpečný gumový povrch pod houpadla (1000 x 1000 mm)

BP-001 (červená).....1 390 Kč

BP-002 (zelená).....1 390 Kč

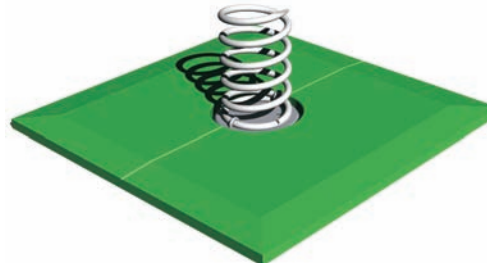
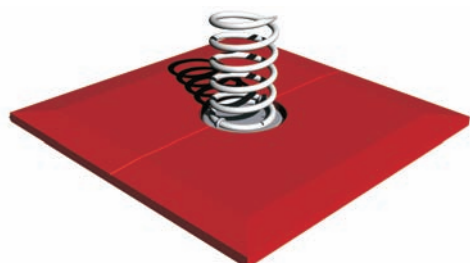



Pokud byste rádi doplnili některé sestavy či jednotlivé prvky nebo nějakým dalším způsobem chtěli obohatit dosud nevyužitý prostor, můžete tak učinit prostřednictvím doplňků dětských hřišť, které dokáží dobarvit celkový ráz hřišť. Vhodnou volbou dokáží nenásilně rychleji rozvíjet jemnou motoriku hlavně v době, kdy se dítě učí psát, počítat nebo kreslit a zároveň má možnost formou napodobování získávat lepší schopnost orientace ve společenských vztazích a rolích. To vše umožňuje především herní doplněk - Domeček.

Doplňující prvky dětských hřišť

Kreslicí tabule

TK-100D-10.....5 790 Kč

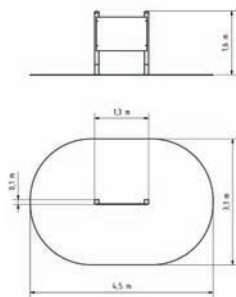

Kreslicí tabule

TK-100K-105 990 Kč



celokovový

barva: ● ●

Kreslicí tabule s rámem

TK-102D-10.....8 290 Kč

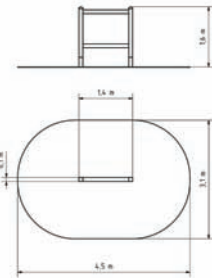

Kreslicí tabule s rámem

TK-102K-108 490 Kč



celokovový

barva: ● ●

Kreslicí tabule se stříškou

TK-101D-108 490 Kč

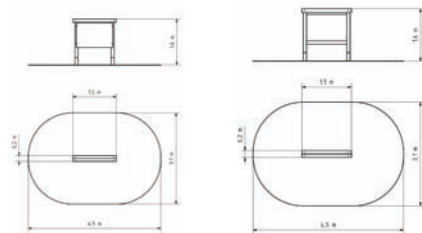

Kreslicí tabule s rámem a stříškou

TK-103D-10 10 990 Kč



DOPLŇUJÍCÍ PRVKY DĚTSKÝCH HŘIŠŤ

Kreslicí dvojtabule

TK-202D-10.....10 990 Kč

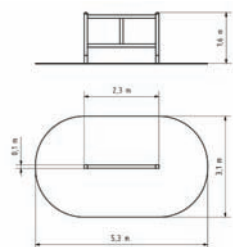

Kreslicí dvojtabule

TK-202K-1011 490 Kč

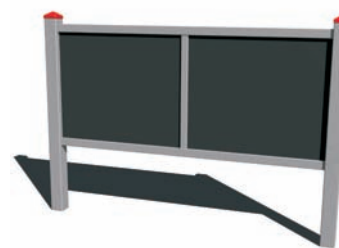

celokovový

barva: ● ●

Kreslicí tabule s počítadlem

TK-106D-10.....14 990 Kč

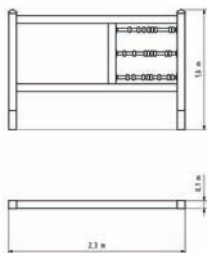
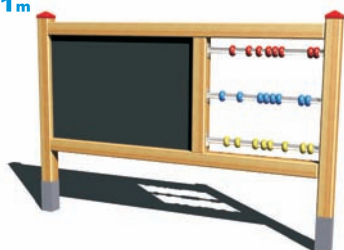

Kreslicí tabule s počítadlem

TK-106K-1014 990 Kč

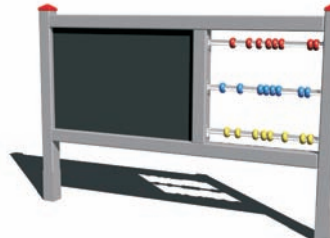

celokovový

barva: ● ●

Kreslicí dvojtáble se stříškou

TK-203D-10.....13 990 Kč

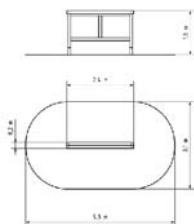

Kreslicí tabule s počítadlem a stříškou

TK-107D-10.....17 490 Kč

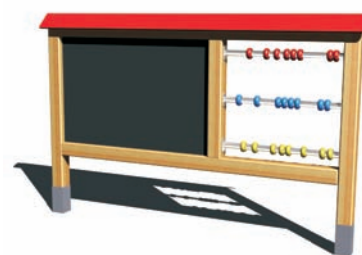

Kreslicí trojtáble

TK-300D-10.....16 490 Kč

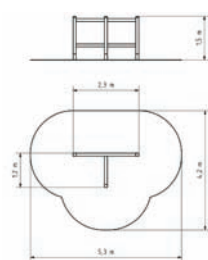

Kreslicí čtyřtáble

TK-400D-10.....22 490 Kč

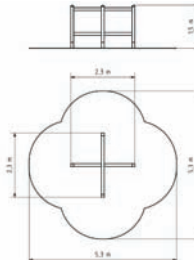

Počítadlo

PO-101D-1010 990 Kč

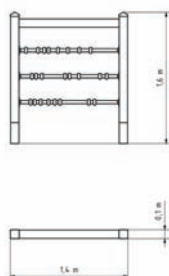

Počítadlo

PO-101K-1010 490 Kč



celokovový

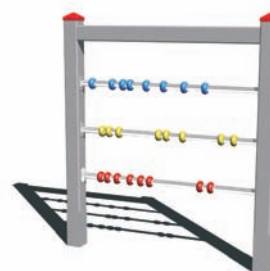

barva: ● ●

Počítadlo se stříškou

PO-102D-1013 990 Kč

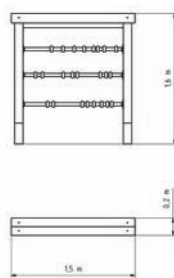

Basketbalový koš

BK-001K-1012 490 Kč (2 m)

BK-001K-1512 990 Kč (3,7 m)

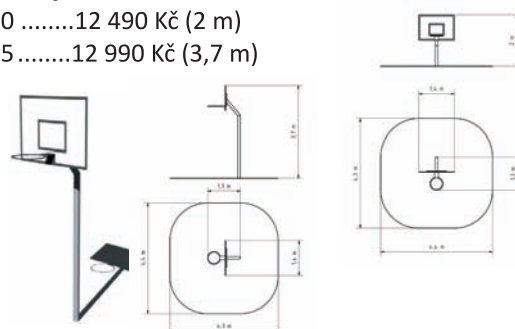

Prohazovadlo

PR-101D-10.....9 990 Kč

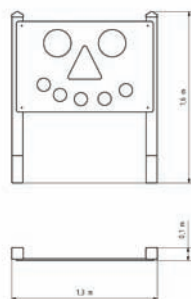
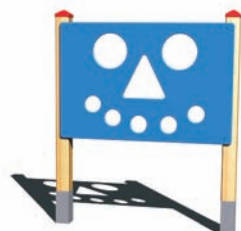

Prohazovadlo

PR-101K-10.....11 690 Kč



celokovový



barva: ● ●

DOPLŇUJÍCÍ PRVKY DĚTSKÝCH HRISTĚ

Pískoviště 2x2 m

PI-220D-10.....10 990 Kč

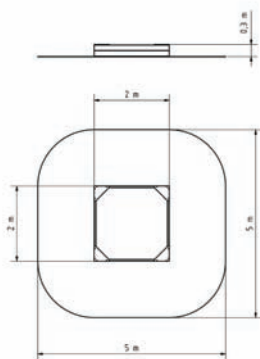
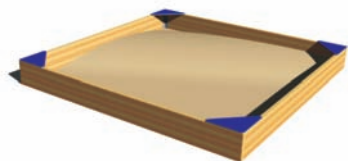

Pískoviště 2x2 m

PI-220K-1013 490 Kč



celokovový

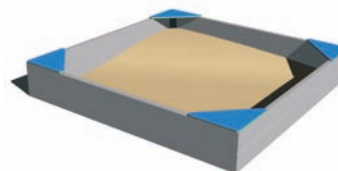

barva:

Pískoviště 3x3 m

PI-330D-10.....14 990 Kč

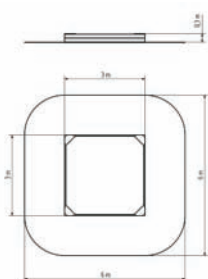
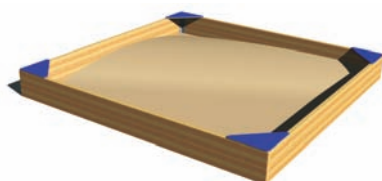

Pískoviště 3x3 m

PI-330K-1018 990 Kč



celokovový

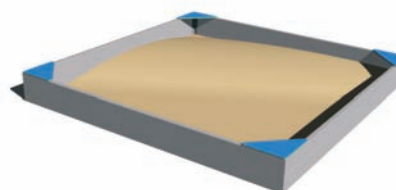

barva:

Pískoviště 4x4 m

PI-440D-10.....18 990 Kč

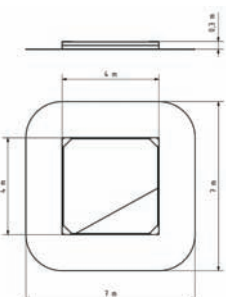
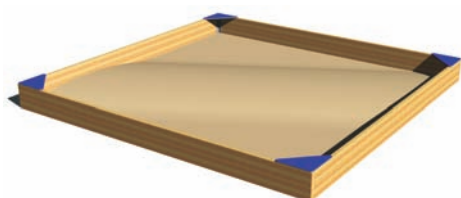

Pískoviště 4x4 m

PI-440K-1023 990 Kč



celokovový

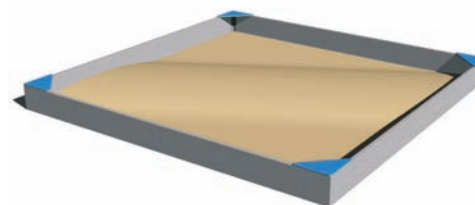

barva:

Pískoviště šestiboké

PI-600D-10.....14 990 Kč

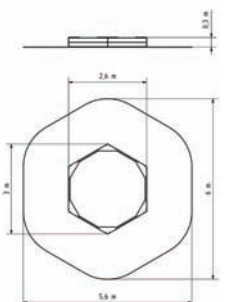
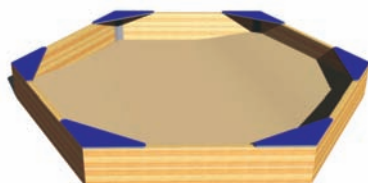

Pískoviště šestiboké

PI-600K-1016 990 Kč



celokovový

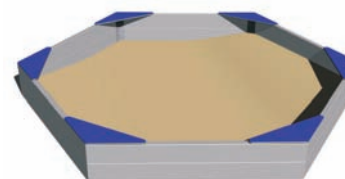

barva:

Pískoviště s posuvným krytem 2x2 m

PK-220D-10.....31 990 Kč

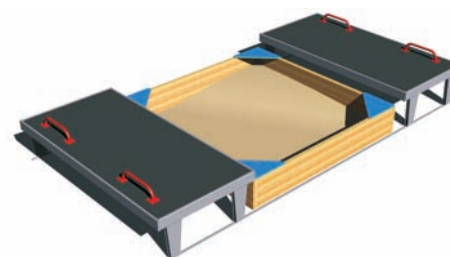
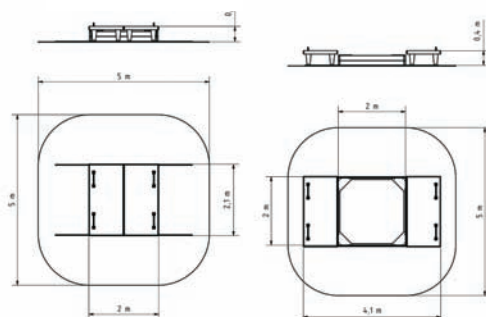
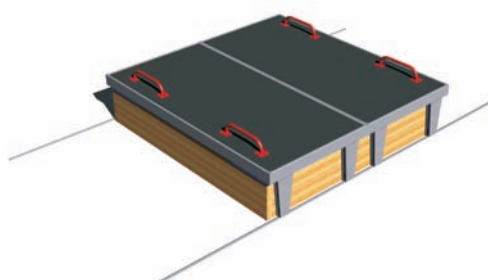

DOPLNĚJÍCÍ PRVKY DĚTSKÝCH HŘIŠŤ

Pískoviště s posuvným krytem 4x2 m

PK-420D-1051 490 Kč

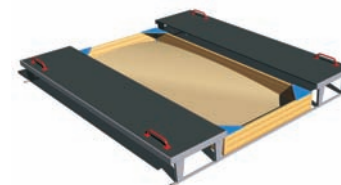
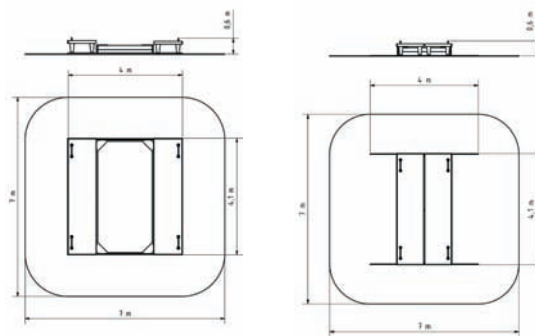
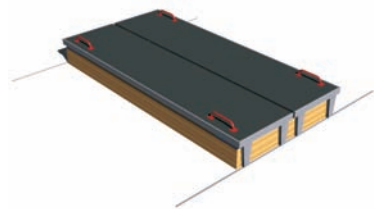

Pískoviště s posuvným krytem 2x2 m

PK-220K-1038 990 Kč



celokovový

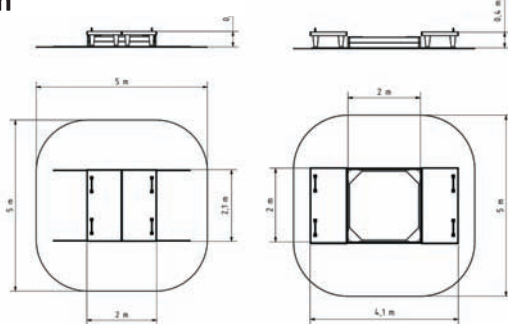
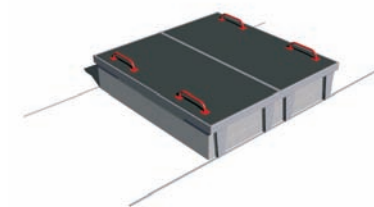

barva:

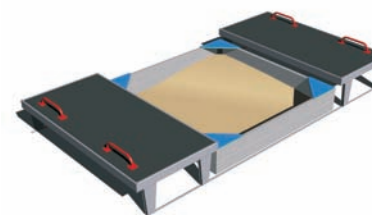

Pískoviště s posuvným krytem 4x2 m

PK-420K-1058 990 Kč



celokovový

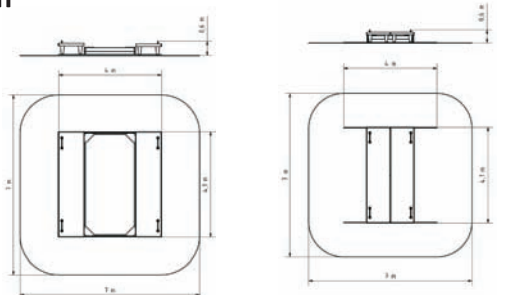
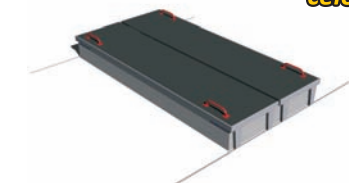

barva:

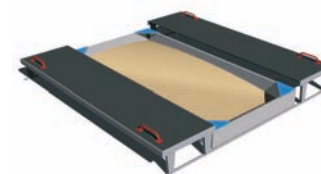

Sedáky na celý obvod pískoviště

SP-2206 990 Kč (2x2 m)

SP-33010 990 Kč (3x3 m)

SP-44014 490 Kč (4x4 m)

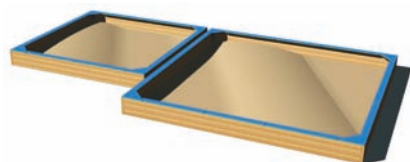

Zastínění pískoviště

ZP-2206 990 Kč (2x2 m)

ZP-3309 490 Kč (3x3 m)

ZP-44012 490 Kč (4x4 m)

ZP-60010 990 Kč (šestiboké)

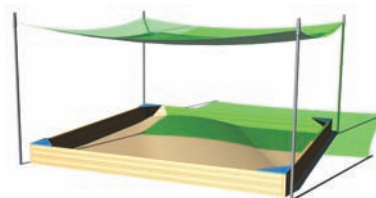

Stolek do pískoviště (ø 0,5 m)

ST-001K-103 290 Kč

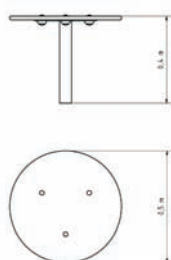

PVC plachta na zakrytí pískoviště

PZ-2203 190 Kč (2x2 m)

PZ-3303 590 Kč (3x3 m)

PZ-4406 190 Kč (4x4 m)

PZ-6004 390 Kč (šestiboké)

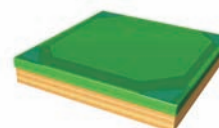

DOPLŇUJÍCÍ PRVKY DĚTSKÝCH HRISTĚ

Domeček
DO-011D-10

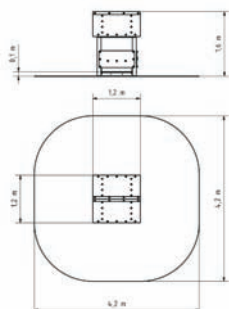

Domeček
DO-011K-10



celokovový

barva:

Domeček s lavicemi
DO-012D-1031 990 Kč

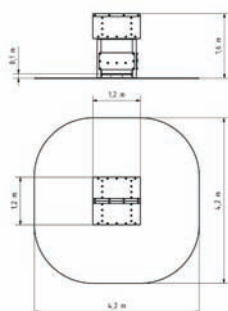

Domeček s lavicemi
DO-012K-1036 490 Kč



celokovový

barva:

Domeček s podlahou
DO-014D-10

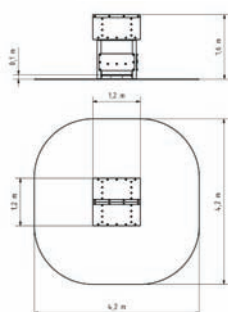

Domeček s podlahou
DO-014K-10



celokovový

barva:

Domeček s podlahou, lavicemi a stolem
DO-016D-1034 990 Kč

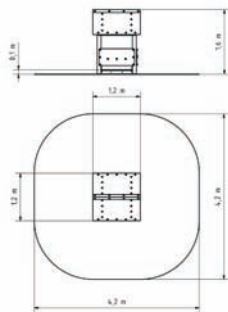

Domeček s podlahou, lavicemi a stolem
DO-016K-1039 990 Kč



celokovový

barva:

DOPLNŮJÍCÍ PRVKY DĚTSKÝCH HRISTĚ

Domeček s verandou a lavicemi

DO-022D-10.....35 990 Kč

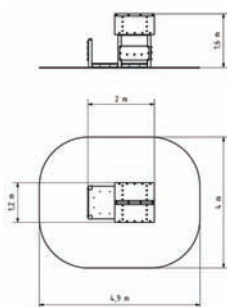

Domeček s verandou a lavicemi

DO-022K-1041 990 Kč



celokovový



Domeček s verandou, lavicemi, stolkem a podlahou

DO-027D-10.....40 990 Kč

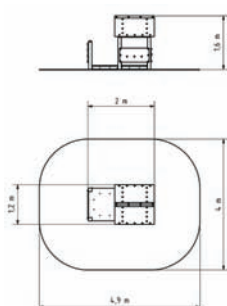

Domeček s verandou, lavicemi, stolkem a podlahou

DO-027K-1045 490 Kč



celokovový



barva: ● ●

Domeček se zastřešenou verandou a lavicemi

DO-032D-10.....48 990Kč

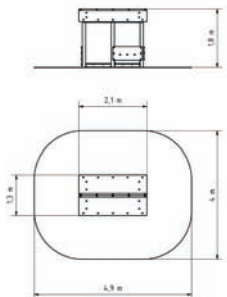

Domeček se zastřešenou verandou a lavicemi

DO-032K-1055 490 Kč



celokovový



barva: ● ●

Domeček se zastřešenou verandou, lavicemi, stolkem a podlahou

DO-037D-10.....55 490 Kč

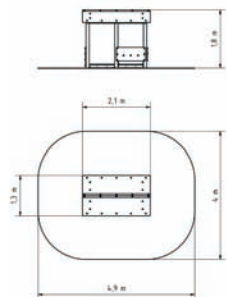

Domeček se zastřešenou verandou, lavicemi, stolkem a podlahou

DO-037K-1059 990 Kč



celokovový



barva: ● ●

DOPLŇUJÍCÍ PRVKY DĚTSKÝCH HRISTĚ



Lavičky, odpadkové koše, oplocení dětských hřišť, stojany na kola atd. Mobiliář přispívá k ucelenému rázu hřiště a dobře plní potřeby dětí a dospělých.

Městský mobiliář



Lavička 101D - mobilní
LA-101D-102 490 Kč

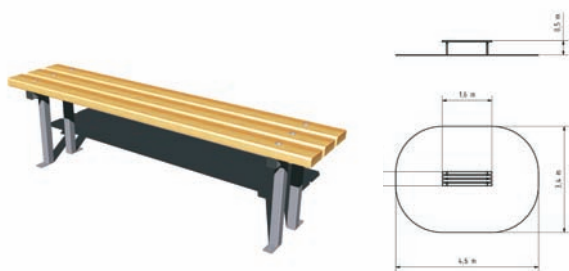

Lavička 102D s opěradlem - mobilní
LA-102D-103 390 Kč



Lavička 103D - mobilní
LA-103D-104 190 Kč



Lavička 104D - mobilní
LA-104D-105 890 Kč



Lavička 105D - k zabetonování
LA-105D-102 490 Kč



Lavička 106D s opěradlem - k zabetonování
LA-106D-103 390 Kč

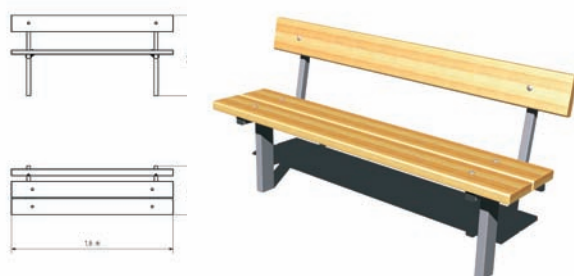

Odpadkový koš 001 (s pozinkovanou vložkou)
OK-0014 490 Kč

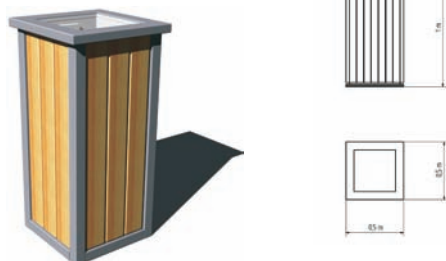

Odpadkový koš 002 (s pozinkovanou vložkou)
OK-0024 790 Kč

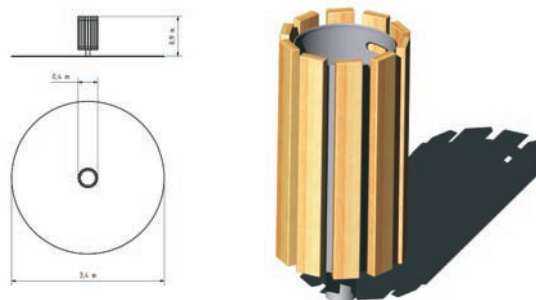

Sada kotev k zabetonování laviček - 4x (délka 40 cm)
LK-001K239 Kč/ks



Sedací souprava 302D
LA-302DB-10.....7 590 Kč

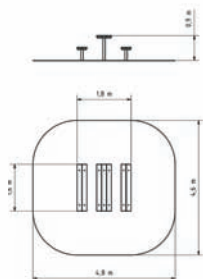

Sedací souprava 304D
LA-304DB-10.....10 490 Kč

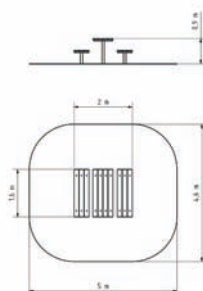

Informační tabule 001K
IT-001K-101 990 Kč



Informační tabule 002K
IT-002K-102 990 Kč

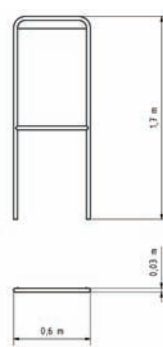

Oplocení dětských hřišť a pískovišť 002K
OP-002K-10.....1 590 Kč/bm

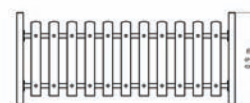

Věžová sestava UNIVERSAL - 4U-307D-15





Lanové pyramidy patří mezi oblíbené herní prvky. Na relativně malém prostoru poskytují rozvoj hrubé motoriky, koordinaci pohybu horních a dolních končetin s nutnou vizuální kontrolou. Pomáhají rozvíjet dovednosti a schopnosti jako je držení rovnováhy, procvičování obratnosti, vytrvalosti i síly. Dodáváme různé typy a velikosti lanových pyramid. Jejich volba závisí na prostorových možnostech umístění tak, aby bylo zajištěno jejich bezpečné užívání.

Lanové pyramidy

Lanové pyramidy

Lanová pyramida 2 m (se 4-mi napínacími zámky)

PY-420K-1017 990 Kč



DOPADOVÁ
TRÁVNÍK
PLOCHA

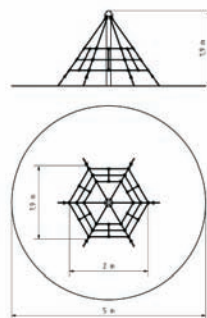
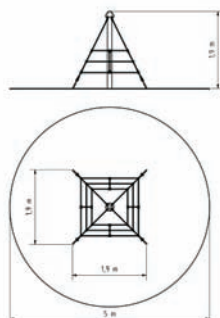

Lanová pyramida 2 m (se 6-ti napínacími zámky)

PY-621K-1022 990 Kč



DOPADOVÁ
TRÁVNÍK
PLOCHA



Lanová pyramida 2 m s vnitřní sítí (se 6-ti napínacími zámky)

PY-620K-1030 990 Kč



DOPADOVÁ
TRÁVNÍK
PLOCHA

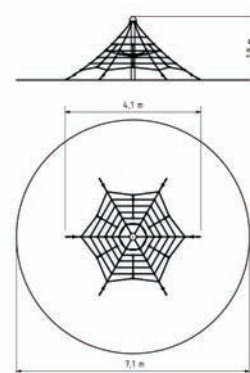

Lanová pyramida 2,5 m (se 6-ti napínacími zámky)

PY-625K-1033 990 Kč



DOPADOVÁ
TRÁVNÍK
PLOCHA

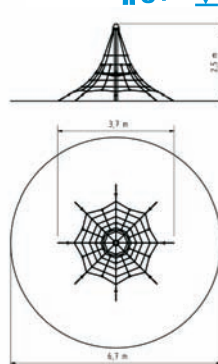
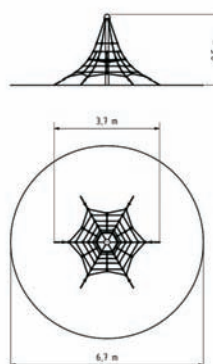
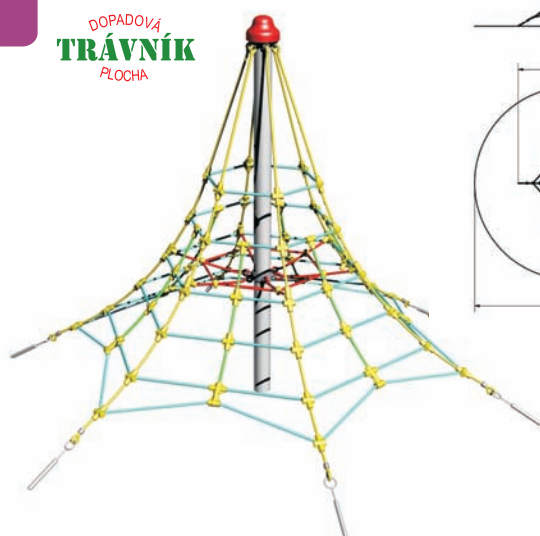

Lanová pyramida 2,5 m (s 8-mi napínacími zámky)

PY-825K-1036 990 Kč



DOPADOVÁ
TRÁVNÍK
PLOCHA

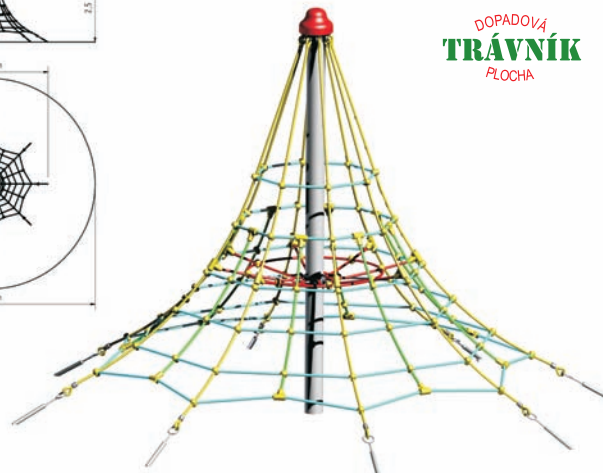

Lanové pyramidy

Lanová pyramida 3 m (se 6-ti napínacími zámky)

PY-630K-1043 990 Kč



DOPADOVÁ
TRÁVNÍK
PLOCHA

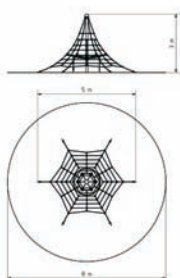
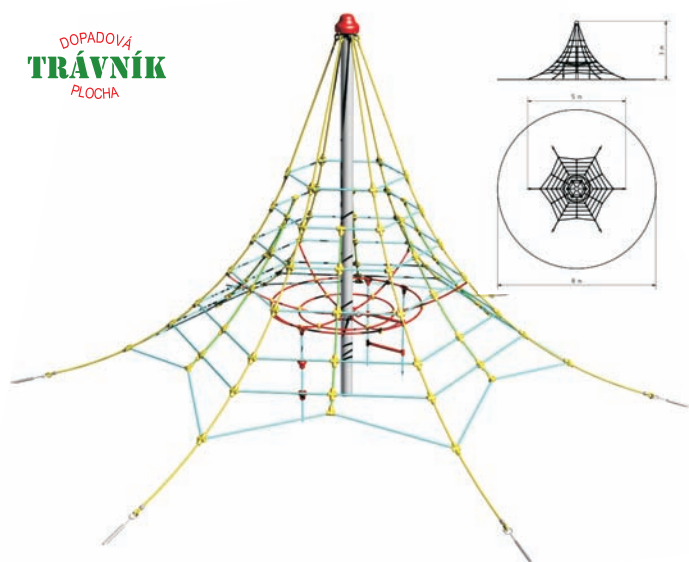

Lanová pyramida 3 m (s 8-mi napínacími zámky)

PY-830K-1049 990 Kč



DOPADOVÁ
TRÁVNÍK
PLOCHA

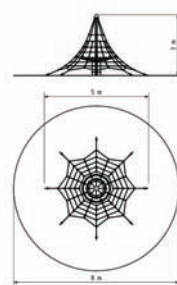
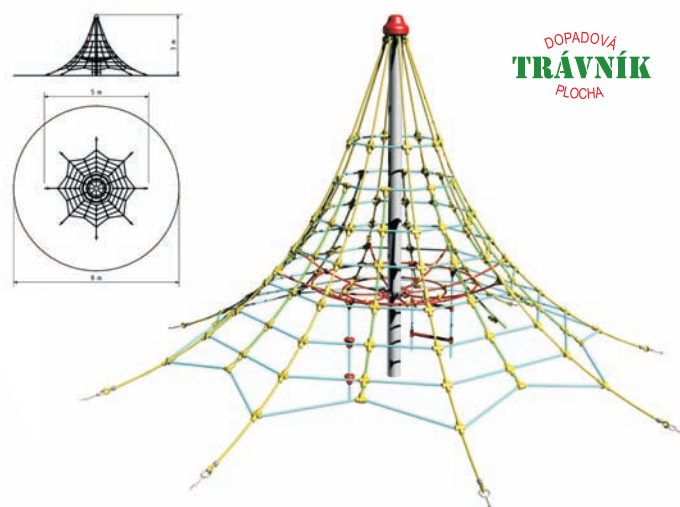

Lanová pyramida 3,5 m (se 6-ti napínacími zámky)

PY-635K-1047 990 Kč



DOPADOVÁ
TRÁVNÍK
PLOCHA

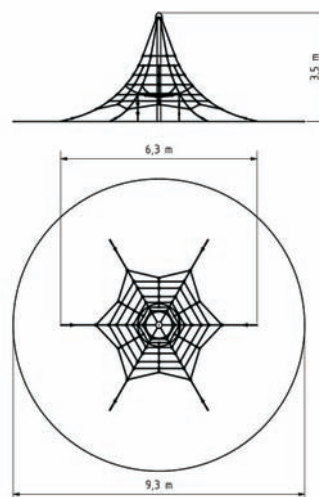
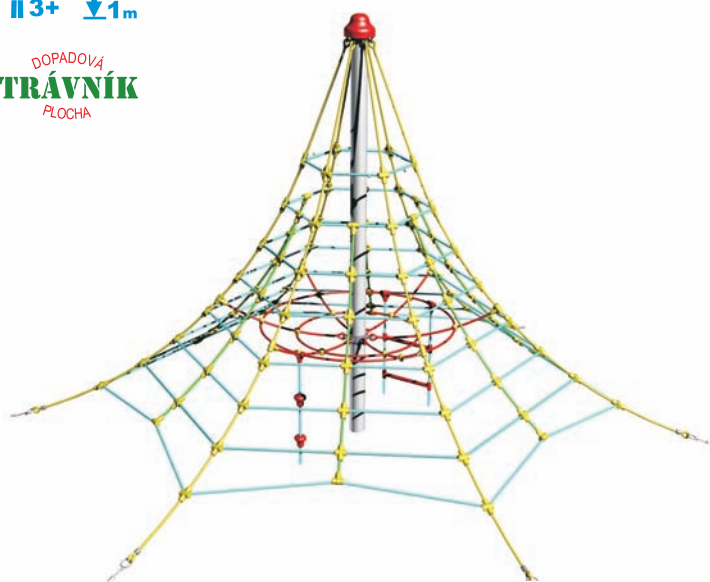

Lanová pyramida 3,5 m (s 8-mi napínacími zámky)

PY-835K-1057 990 Kč



DOPADOVÁ
TRÁVNÍK
PLOCHA

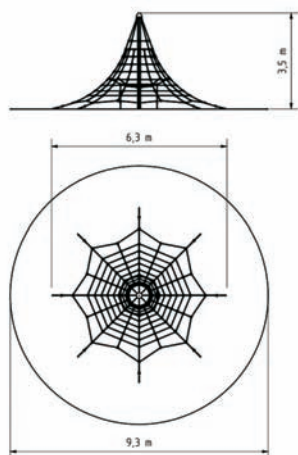
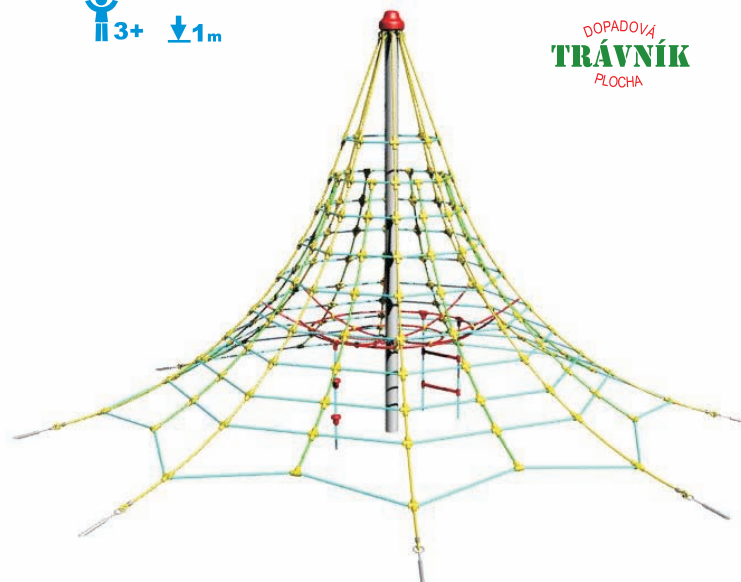

LANOVÉ PYRAMIDY

Lanová pyramida 4 m (se 6-ti napínacími zámky)

PY-640K-1059 990 Kč

3+ ↓1m

DOPADOVÁ
TRÁVNÍK
PLOCHA

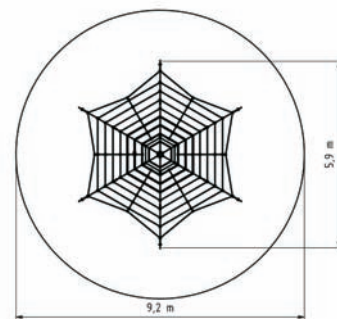
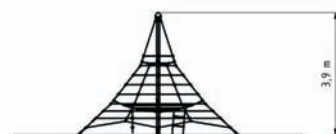
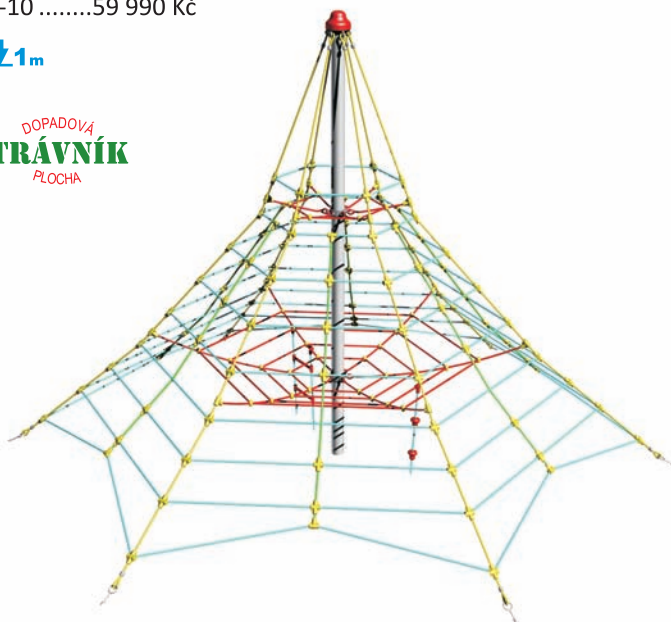

Lanová pyramida 4 m (s 8-mi napínacími zámky)

PY-840K-1064 990 Kč

3+ ↓1m

DOPADOVÁ
TRÁVNÍK
PLOCHA

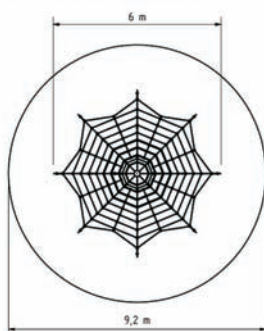
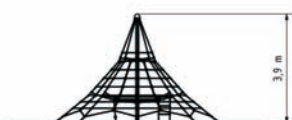
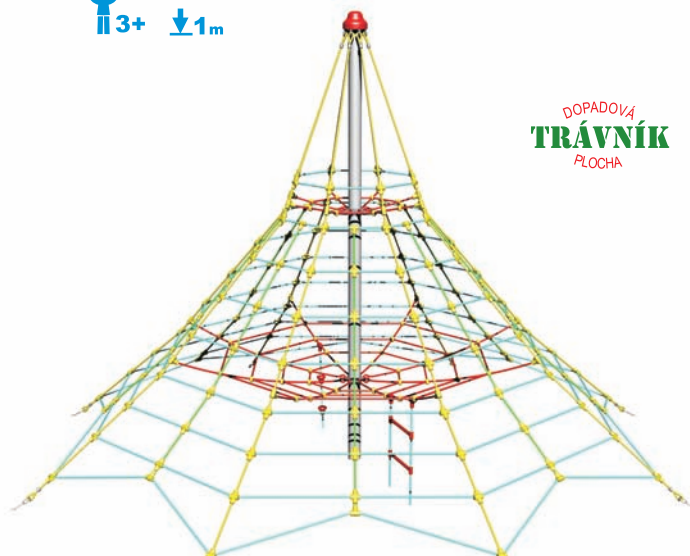

Lanová pyramida 4,5 m (s 8-mi napínacími zámky)

PY-845K-10.....101 990 Kč (postačí travnatý povrch)

PY-845K-15.....93 990 Kč (nutná dopadová plocha dle normy)

3+ ↓1m

6+ ↓1,5m

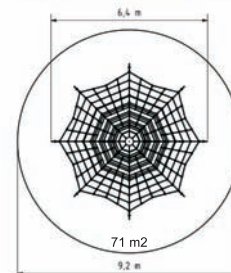
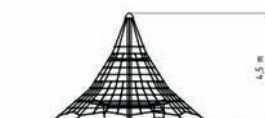
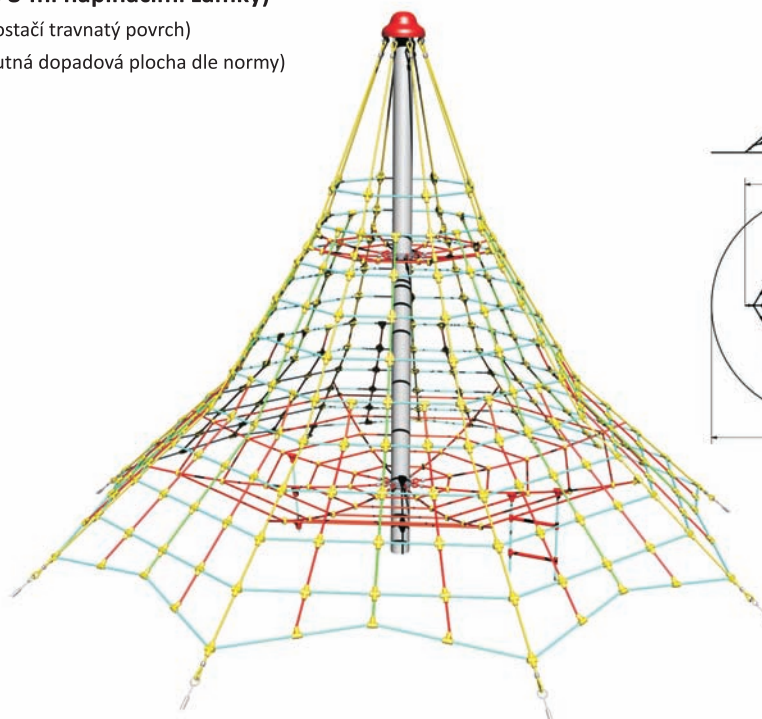

Lanová pyramida 5 m (s 8-mi napínacími zámky)

PY-850K-10.....119 990 Kč (postačí travnatý povrch)

PY-850K-15.....117 990 Kč (nutná dopadová plocha dle normy)



3+ ↓1m



6+ ↓1,5m

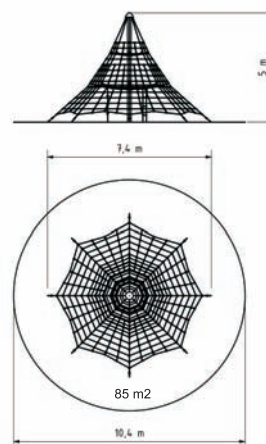
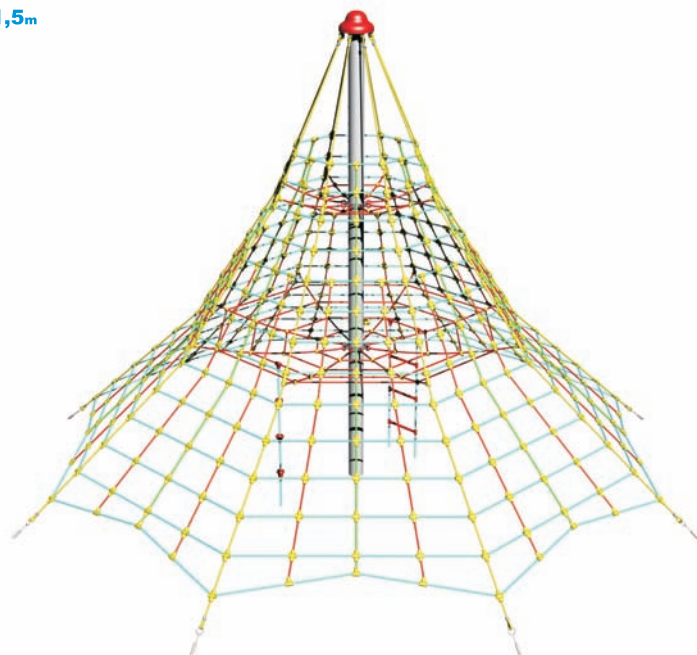

Lanová pyramida 5,5 m (s 8-mi napínacími zámky)

PY-855K-10.....149 990 Kč (postačí travnatý povrch)

PY-855K-15.....137 990 Kč (nutná dopadová plocha dle normy)



3+ ↓1m



6+ ↓1,5m

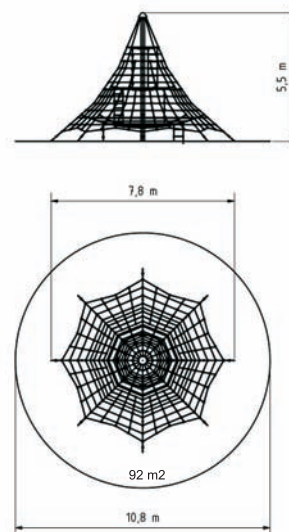
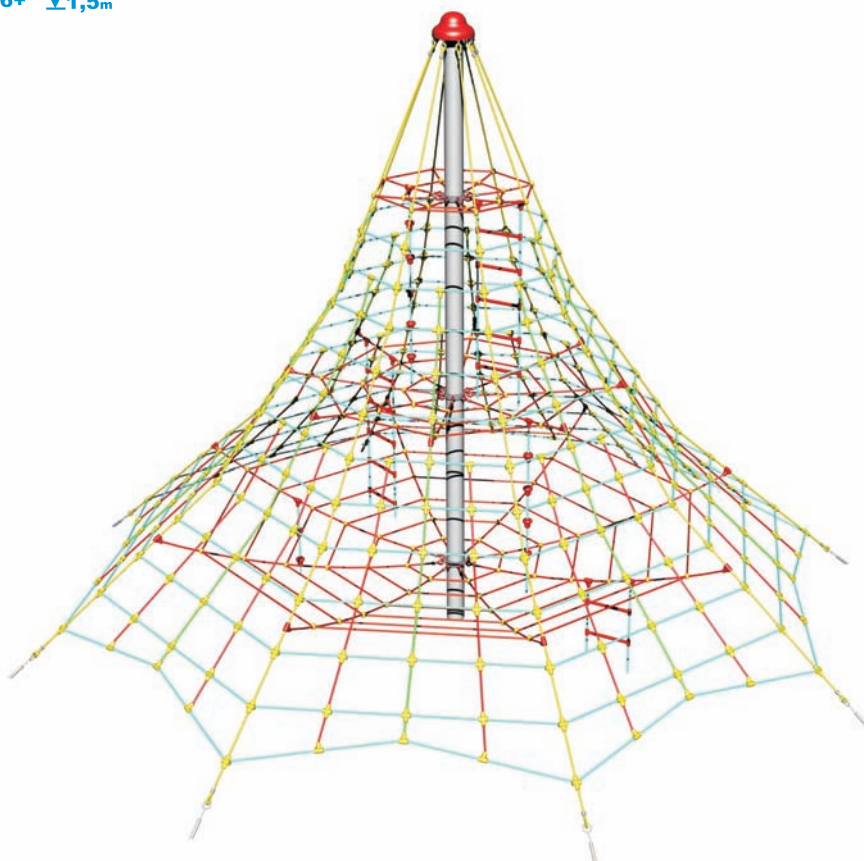

Lanové pyramidy

Lanová dvojpyramida 4 m

2PY-144K-10.....161 990 Kč



DOPADOVÁ
TRÁVNÍK
PLOCHA

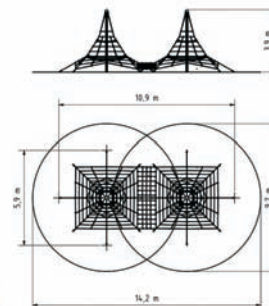
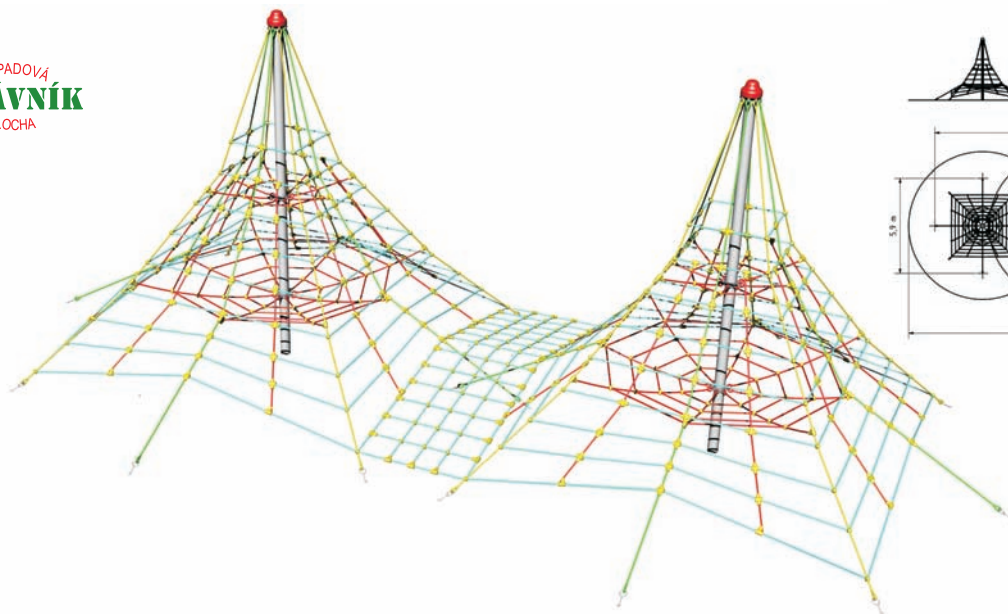

LANOVÉ PYRAMIDY

Lanová čtyřpyramida 4 m

4PY-164K-10.....242 990 Kč



DOPADOVÁ
TRÁVNÍK
PLOCHA

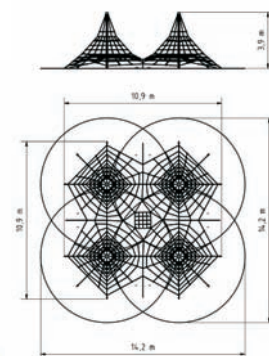
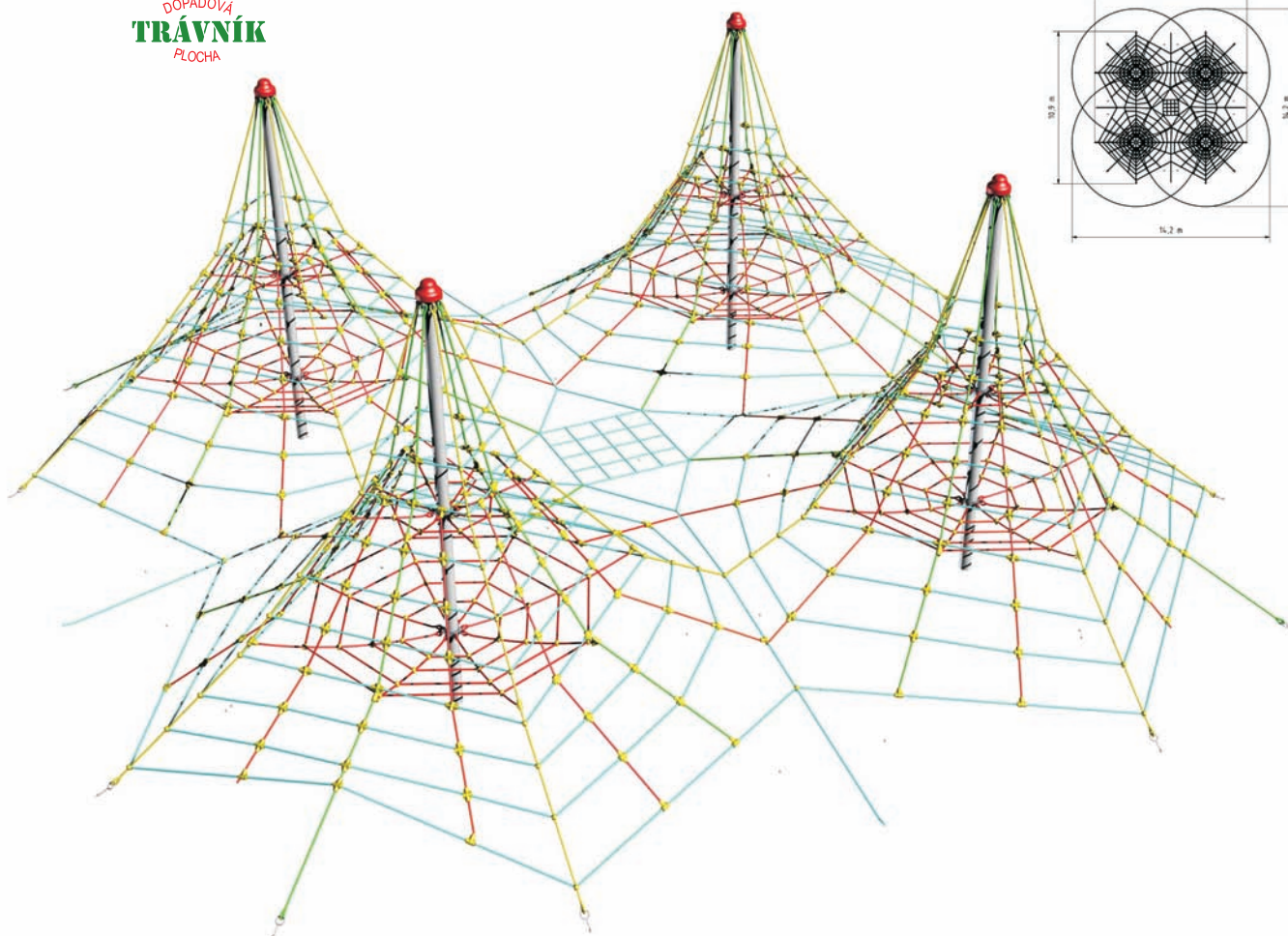



Balanční lanové prvky rozvíjí dovednosti jako je šplh a lezení. Podporují rozvoj rovnováhy, koordinačních a silových schopností, orientaci v prostoru.

Balanční lanové prvky jsou určeny dětem od 3 let. Jednotlivé prvky lze i kombinovat a do 1 m není třeba dopadová plocha, stačí pouze travnatý povrch.

Balanční lanové prvky



Sít

LP-010K-1012 990 Kč

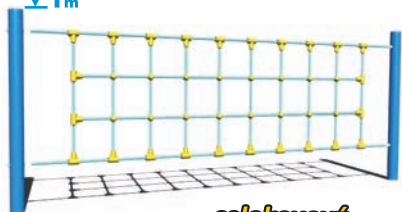

celokovový

barva: ● ● ●

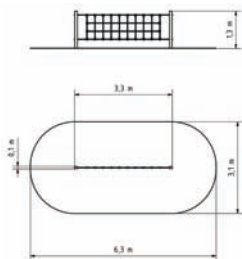

Lana na překračování

LP-020K-109 990 Kč

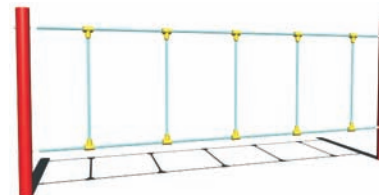

celokovový

barva: ● ● ●

Lanový žebřík

LP-030K-1013 990 Kč



celokovový

barva: ● ● ●

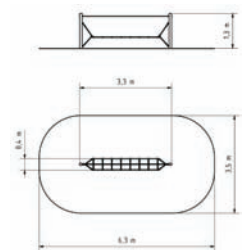

Lana na balancování

LP-040K-107 990 Kč

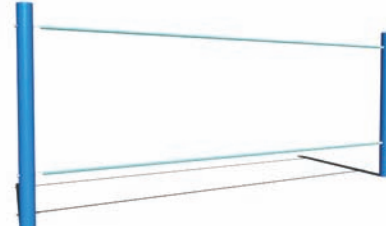

celokovový

barva: ● ● ●

Lana na ručkování

LP-050K-109 490 Kč



celokovový

barva: ● ● ●

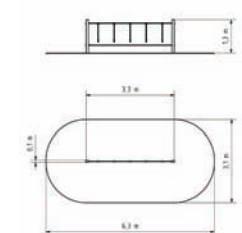

Lana Věčko

LP-060K-1010 990 Kč

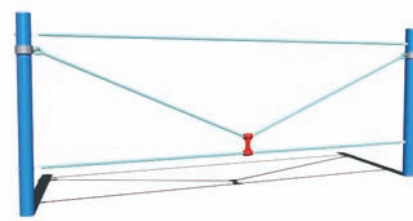

celokovový

barva: ● ● ●

Stezka odvahy 201K

LP-201K-1024 990 Kč



celokovový

barva: ● ● ●

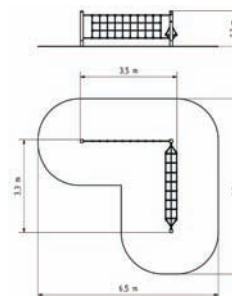
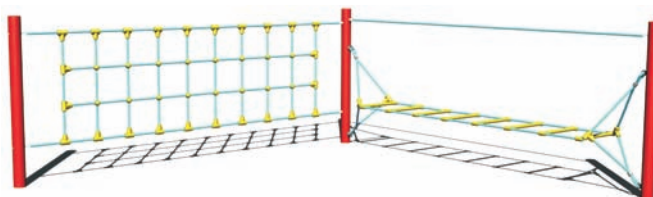

Stezka odvahy 301K

LP-301K-1031 990 Kč



celokovový

barva: ● ● ●

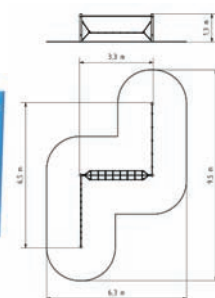
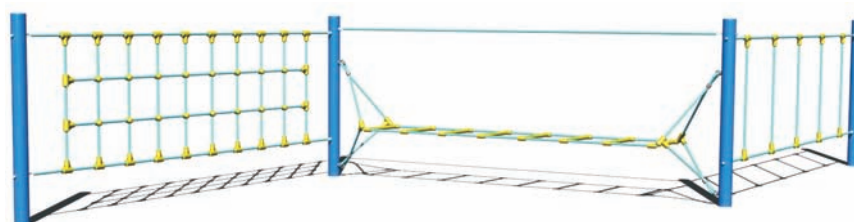

Stezka odvahy 401K

LP-401K-1038 990,- Kč



celokovový

barva: ● ● ●

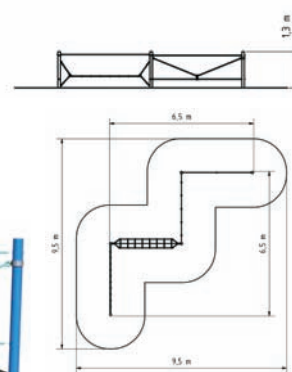
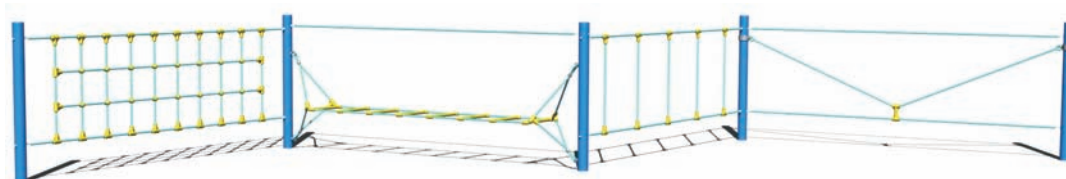

Modul síť

LM-010K-1011 990 Kč



barva: ● ● ●

celokovový

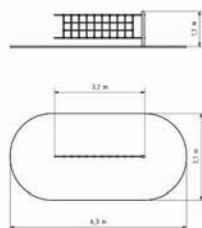
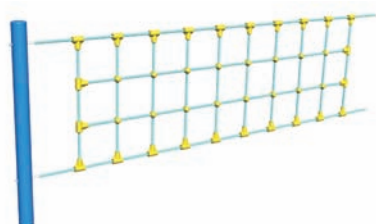

Modul lana na překračování

LM-020K-108 490 Kč



barva: ● ● ●

celokovový

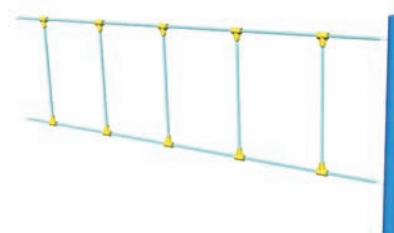
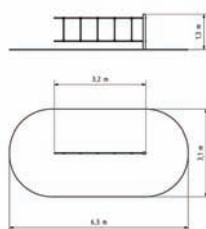

Modul žebřík

LM-030K-1012 490 Kč



barva: ● ● ●

celokovový

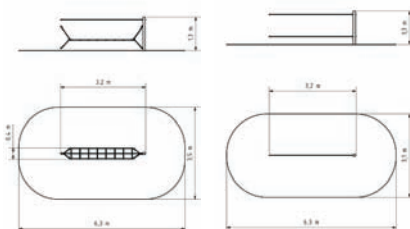
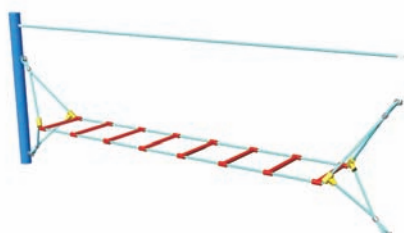

Modul lana na balancování

LM-040K-106 990 Kč



barva: ● ● ●

celokovový

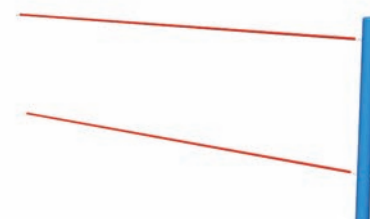

Modul lana na ručkování

LM-050K-107 990 Kč



barva: ● ● ●

celokovový

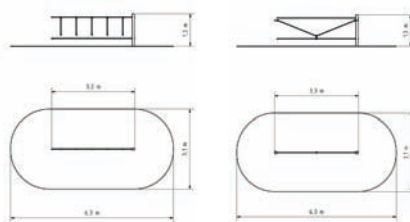
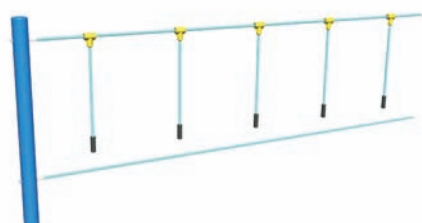

Modul věčko

LM-060K-109 990 Kč



barva: ● ● ●

celokovový

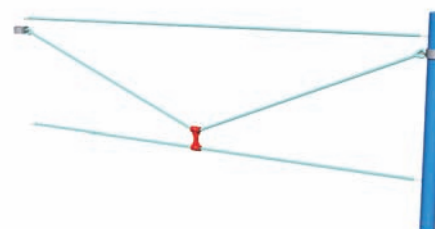

BALANČNÍ LANOVÉ PRVKY

Pavoučí stezka odvahy

PS-101K-1078 990 Kč



barva: ● ● ●

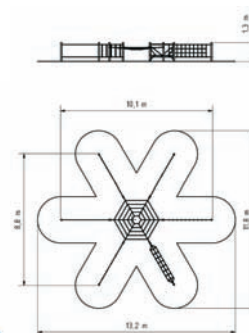
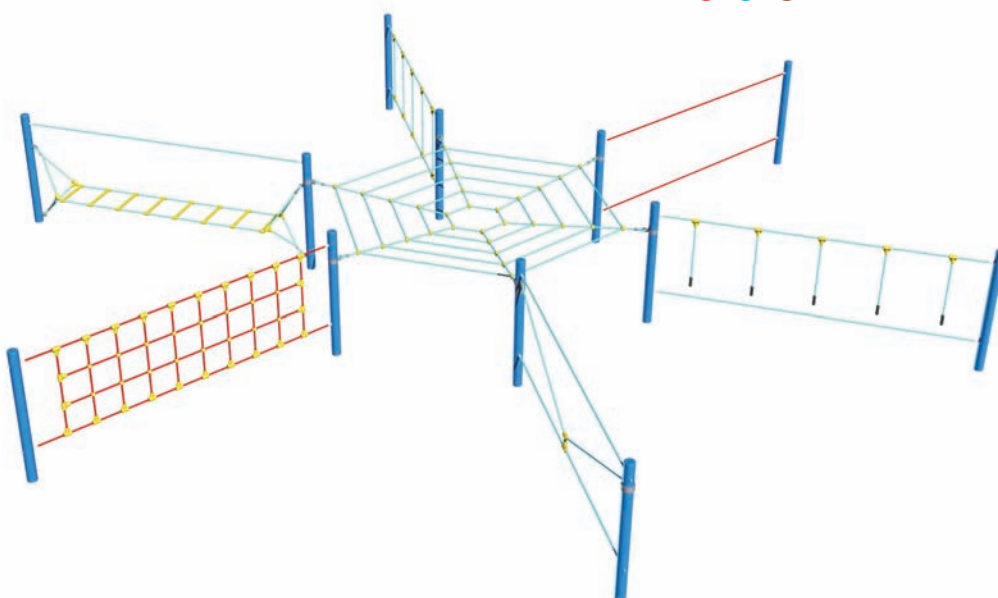

celokovový

Lanová rampa oboustranná

LP-140K-1038 990 Kč (postačí travnatý povrch)

LP-140K-1544 990 Kč (nutná dopadová plocha dle normy)

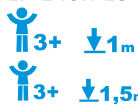

barva: ● ● ●

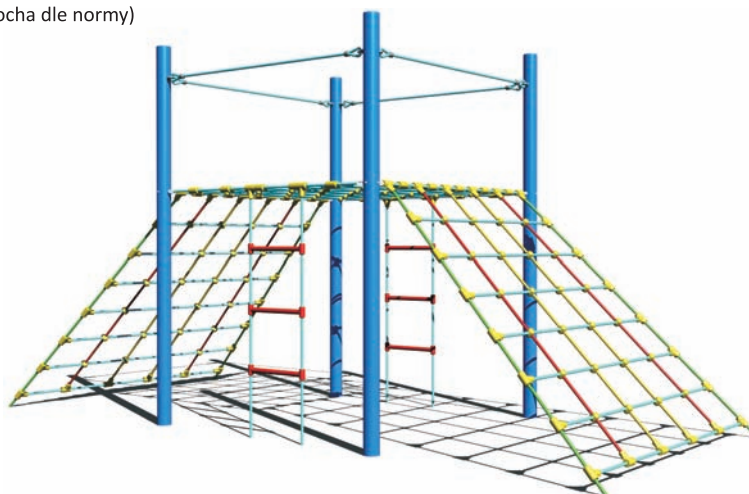
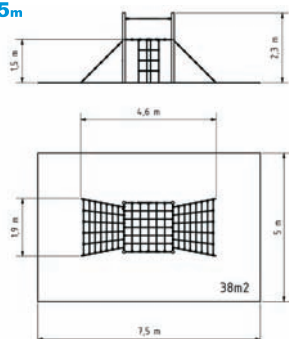

celokovový

Lanová loď MINI

LP-150K-1057 990 Kč (postačí travnatý povrch)

LP-150K-1561 990 Kč (nutná dopadová plocha dle normy)



barva: ● ● ●

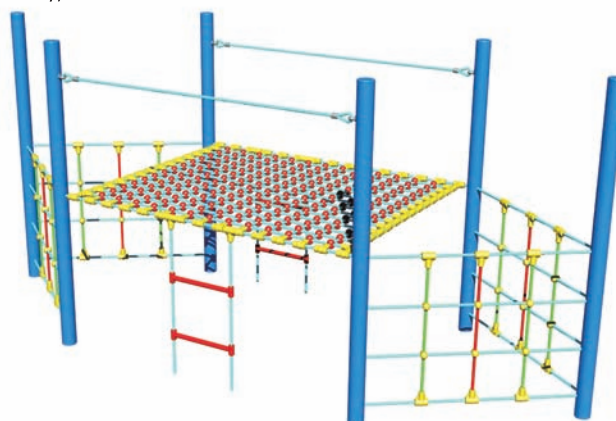
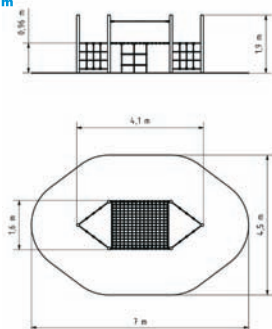

celokovový

Lanová loď MAXI

LP-160K-15192 990 Kč (nutná dopadová plocha dle normy)

3+ ↓1,5m

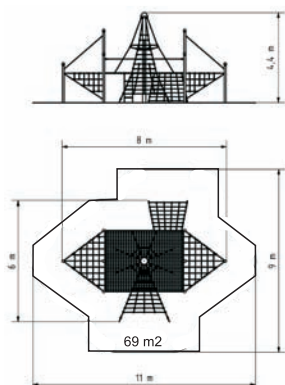

barva: ● ●



celokovový

Lanová loď MAXI se skluzavkou

LP-170K-15222 990 Kč (nutná dopadová plocha dle normy)

3+ ↓1,5m

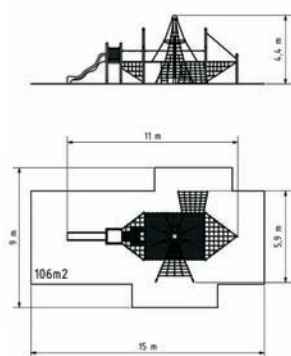

barva: ● ●



celokovový

BALANČNÍ LANOVÉ PRVKY



Lanové dráhy patří mezi zábavné hrací prvky, které se dobře uplatní vzhledem k poměru délky a šířky na užších a delších plochách. Lanové dráhy využívají při skluzu kinetickou energii, proto nevyžadují zvýšené fyzické úsilí uživatele. Netradiční plynulý skluz od vyšší části lanovky k nižší je u dětí velmi oblíbený a představuje pro ně zcela odlišný způsob pohybu od užívání tradičních herních prvků (např. houpačky, kolotoče).

Lanové dráhy



Lanovka sloupová

LD-010K20-10.....48 990 Kč (20 m)

LD-010K30-10.....49 990 Kč (30 m)

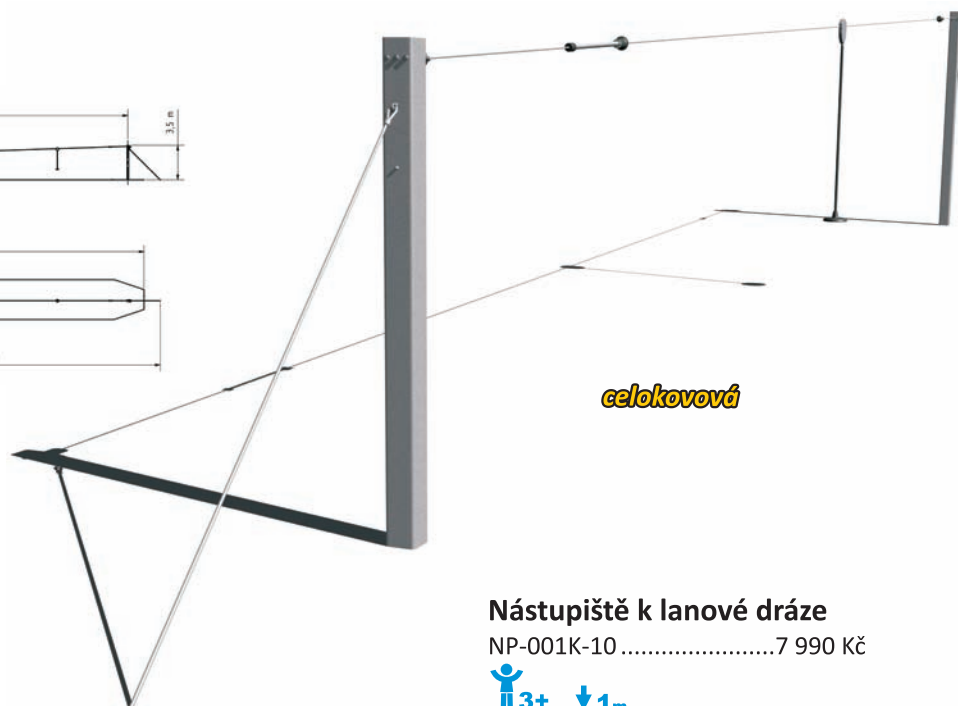
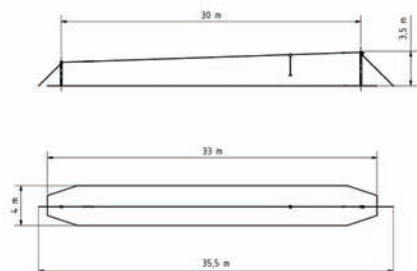
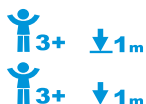

celokovová

Nástupiště k lanové dráze

NP-001K-107 990 Kč

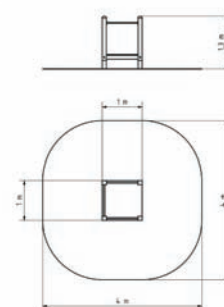
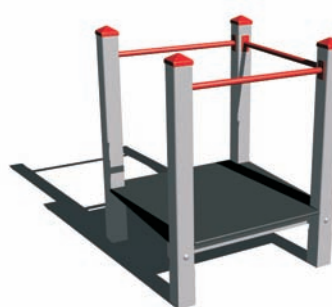

Lanovka ačková

LD-020K20-10.....66 990 Kč (20 m)

LD-020K30-10.....68 990 Kč (30 m)



celokovová

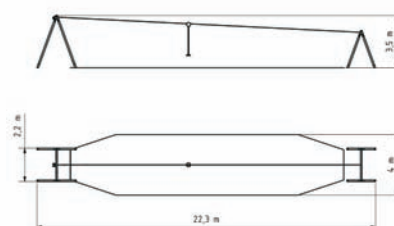

LANOVÉ DRÁHY



Jak už sám název napovídá, jedná se o jednověžové sestavy v kombinaci se skluzavkou, šplhací sítí, houpačkou, prolézacím tunelem, žebříkem s kovovými nášlapy či výlezem pod různým sklonem s použitím různých materiálů (nášlapy, lana, šikmý výlez s lanem - deska). U těchto sestav je výhoda v tom, že do výše 1 m není nutná dopadová plocha, stačí pouze travnatý povrch. **NOVĚ NABÍZÍME** kromě čtyřbokých věžových sestav i tříboké a šestiboké sestavy.

Věžové sestavy UNIVERSAL - jednověžové

UNIVERSAL 3U-105D

3U-105D-1027 990 Kč (postačí travnatý povrch)
3U-105D-1530 990 Kč (nutná dopadová plocha dle normy)

3+ ↓1m
3+ ↓1,5m

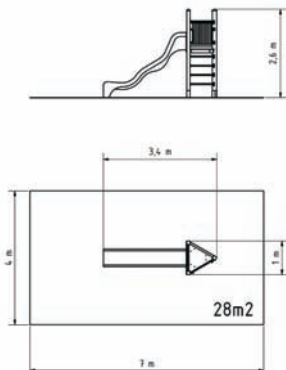

UNIVERSAL 3U-105K

barva: ● ●

3U-105K-10.....33 990 Kč (postačí travnatý povrch)
3U-105K-15.....37 990 Kč (nutná dopadová plocha dle normy)

3+ ↓1m
3+ ↓1,5m

celokovová



UNIVERSAL 3U-106D

3U-106D-1037 490 Kč (postačí travnatý povrch)
3U-106D-1540 990 Kč (nutná dopadová plocha dle normy)

3+ ↓1m
3+ ↓1,5m

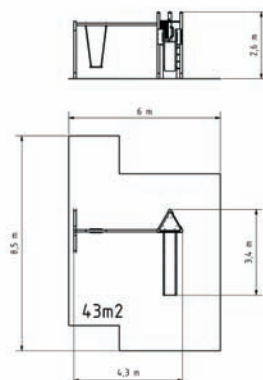

UNIVERSAL 3U-106K

barva: ● ●

3U-106K-10.....45 990 Kč (postačí travnatý povrch)
3U-106K-15.....49 990 Kč (nutná dopadová plocha dle normy)

3+ ↓1m
3+ ↓1,5m

celokovová



UNIVERSAL 3U-107D

3U-107D-1033 990 Kč (postačí travnatý povrch)
3U-107D-1537 990 Kč (nutná dopadová plocha dle normy)

3+ ↓1m
3+ ↓1,5m

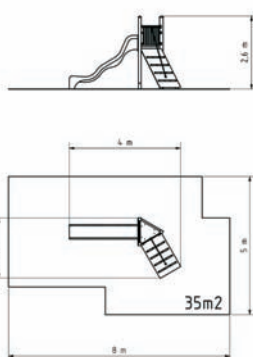

UNIVERSAL 3U-107K

barva: ● ●

3U-107K-10.....40 490 Kč (postačí travnatý povrch)
3U-107K-15.....44 990 Kč (nutná dopadová plocha dle normy)

3+ ↓1m
3+ ↓1,5m

celokovová



JEDNOVĚŽOVÉ SESTAVY - TŘÍBOKÉ

UNIVERSAL 3U-109D

3U-109D-1031 990 Kč (postačí travnatý povrch)
3U-109D-1534 990 Kč (nutná dopadová plocha dle normy)

3+ ↓1m
 3+ ↓1,5m

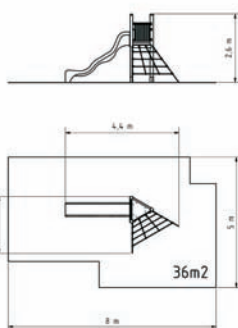

UNIVERSAL 3U-109K

barva: ● ●

3U-109K-10.....37 990 Kč (postačí travnatý povrch)
3U-109K-15.....40 990 Kč (nutná dopadová plocha dle normy)

3+ ↓1m
 3+ ↓1,5m



celokovová

UNIVERSAL 3U-116D

3U-116D-1035 490 Kč (postačí travnatý povrch)
3U-116D-1539 490 Kč (nutná dopadová plocha dle normy)

3+ ↓1m
 3+ ↓1,5m

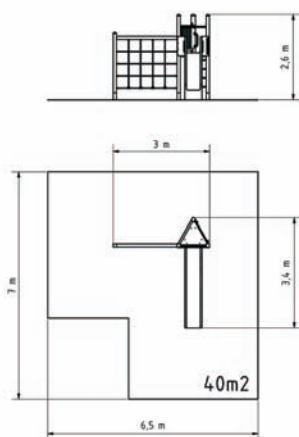

UNIVERSAL 3U-116K

barva: ● ●

3U-116K-10.....41 490 Kč (postačí travnatý povrch)
3U-116K-15.....44 990 Kč (nutná dopadová plocha dle normy)

3+ ↓1m
 3+ ↓1,5m



celokovová

UNIVERSAL 3U-117D

3U-117D-1041 990 Kč (postačí travnatý povrch)
3U-117D-1545 990 Kč (nutná dopadová plocha dle normy)

3+ ↓1m
 3+ ↓1,5m

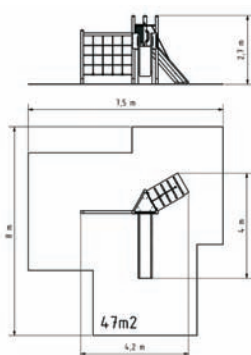

UNIVERSAL 3U-117K

barva: ● ●

3U-117K-10.....47 990 Kč (postačí travnatý povrch)
3U-117K-15.....52 990 Kč (nutná dopadová plocha dle normy)

3+ ↓1m
 3+ ↓1,5m



celokovová

UNIVERSAL 4U-105D

4U-105D-1033 490 Kč (postačí travnatý povrch)
4U-105D-1536 990 Kč (nutná dopadová plocha dle normy)

3+ ↓1m
3+ ↓1,5m

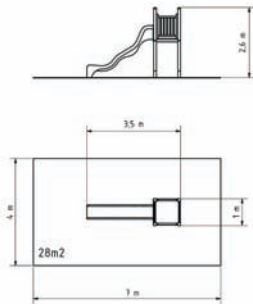

UNIVERSAL 4U-105K

barva: ● ●

4U-105K-10.....39 990 Kč (postačí travnatý povrch)
4U-105K-15.....43 990 Kč (nutná dopadová plocha dle normy)

3+ ↓1m
3+ ↓1,5m



celokovová

UNIVERSAL 4U-106D

4U-106D-1043 490 Kč (postačí travnatý povrch)
4U-106D-1546 490 Kč (nutná dopadová plocha dle normy)

3+ ↓1m
3+ ↓1,5m

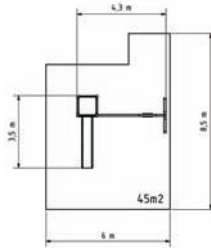

UNIVERSAL 4U-106K

barva: ● ●

4U-106K-10.....52 490 Kč (postačí travnatý povrch)
4U-106K-15.....56 490 Kč (nutná dopadová plocha dle normy)

3+ ↓1m
3+ ↓1,5m



celokovová

UNIVERSAL 4U-107D

4U-107D-1039 990 Kč (postačí travnatý povrch)
4U-107D-1544 490 Kč (nutná dopadová plocha dle normy)

3+ ↓1m
3+ ↓1,5m

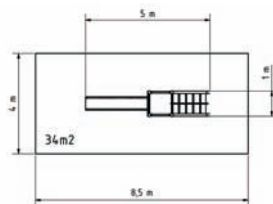

UNIVERSAL 4U-107K

barva: ● ●

4U-107K-10.....46 990 Kč (postačí travnatý povrch)
4U-107K-15.....51 990 Kč (nutná dopadová plocha dle normy)

3+ ↓1m
3+ ↓1,5m



celokovová

UNIVERSAL 4U-108D

4U-108D-1049 490 Kč (postačí travnatý povrch)
4U-108D-1553 990 Kč (nutná dopadová plocha dle normy)

3+ ↓1m
3+ ↓1,5m

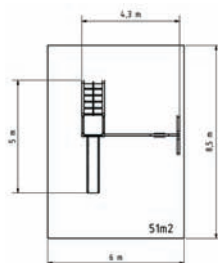

UNIVERSAL 4U-108K

barva: ● ●

4U-108K-10.....59 490 Kč (postačí travnatý povrch)
4U-108K-15.....64 490 Kč (nutná dopadová plocha dle normy)

3+ ↓1m
3+ ↓1,5m



celokovová

UNIVERSAL 4U-111D

4U-111D-1038 490 Kč (postačí travnatý povrch)
 4U-111D-1541 490 Kč (nutná dopadová plocha dle normy)

3+ ↓1m
 3+ ↓1,5m

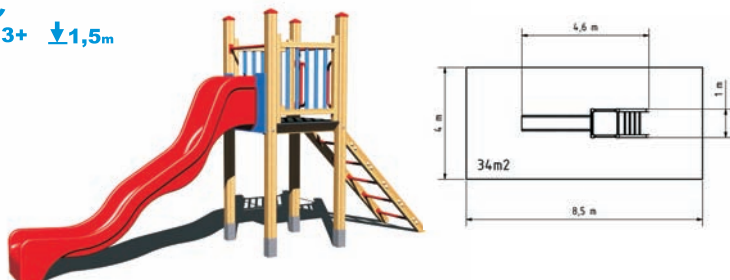

UNIVERSAL 4U-111K

barva: ● ●

4U-111K-10.....45 490 Kč (postačí travnatý povrch)
 4U-111K-15.....48 990 Kč (nutná dopadová plocha dle normy)

3+ ↓1m
 3+ ↓1,5m

celokovová



UNIVERSAL 4U-112D

4U-112D-1042 490 Kč (postačí travnatý povrch)
 4U-112D-1546 490 Kč (nutná dopadová plocha dle normy)

3+ ↓1m
 3+ ↓1,5m



UNIVERSAL 4U-112K

barva: ● ●

4U-112K-10.....49 990 Kč (postačí travnatý povrch)
 4U-112K-15.....54 990 Kč (nutná dopadová plocha dle normy)

3+ ↓1m
 3+ ↓1,5m

celokovová



UNIVERSAL 4U-114D

4U-114D-1051 990 Kč (postačí travnatý povrch)
 4U-114D-1555 990 Kč (nutná dopadová plocha dle normy)

3+ ↓1m
 3+ ↓1,5m



UNIVERSAL 4U-114K

barva: ● ●

4U-114K-10.....61 990 Kč (postačí travnatý povrch)
 4U-114K-15.....67 490 Kč (nutná dopadová plocha dle normy)

3+ ↓1m
 3+ ↓1,5m

celokovová



UNIVERSAL 4U-115D

4U-115D-1049 990 Kč (postačí travnatý povrch)
 4U-115D-1554 990 Kč (nutná dopadová plocha dle normy)

3+ ↓1m
 3+ ↓1,5m



UNIVERSAL 4U-115K

barva: ● ●

4U-115K-10.....57 490 Kč (postačí travnatý povrch)
 4U-115K-15.....62 490 Kč (nutná dopadová plocha dle normy)

3+ ↓1m
 3+ ↓1,5m

celokovová



UNIVERSAL 4U-117D

4U-117D-1047 490 Kč (postačí travnatý povrch)
 4U-117D-1552 490 Kč (nutná dopadová plocha dle normy)

3+ ↓1m
 3+ ↓1,5m

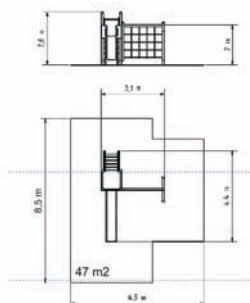

UNIVERSAL 4U-117K

barva: ● ●

4U-117K-10.....54 990 Kč (postačí travnatý povrch)
 4U-117K-15.....59 490 Kč (nutná dopadová plocha dle normy)

3+ ↓1m
 3+ ↓1,5m



celokovová

UNIVERSAL 4U-118D

4U-118D-1040 990 Kč (postačí travnatý povrch)
 4U-118D-1545 490 Kč (nutná dopadová plocha dle normy)

3+ ↓1m
 3+ ↓1,5m

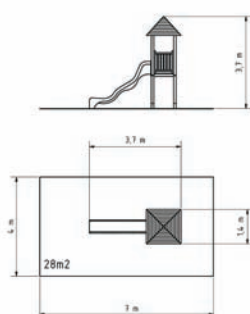

UNIVERSAL 4U-118K

barva: ● ●

4U-118K-10.....50 490 Kč (postačí travnatý povrch)
 4U-118K-15.....54 990 Kč (nutná dopadová plocha dle normy)

3+ ↓1m
 3+ ↓1,5m



celokovová

UNIVERSAL 4U-119D

4U-119D-1050 490 Kč (postačí travnatý povrch)
 4U-119D-1554 990 Kč (nutná dopadová plocha dle normy)

3+ ↓1m
 3+ ↓1,5m

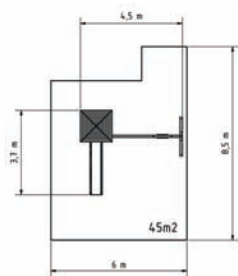

UNIVERSAL 4U-119K

barva: ● ●

4U-119K-10.....62 490 Kč (postačí travnatý povrch)
 4U-119K-15.....67 490 Kč (nutná dopadová plocha dle normy)

3+ ↓1m
 3+ ↓1,5m



celokovová

UNIVERSAL 4U-120D

4U-120D-1045 490 Kč (postačí travnatý povrch)
 4U-120D-1549 990 Kč (nutná dopadová plocha dle normy)

3+ ↓1m
 3+ ↓1,5m

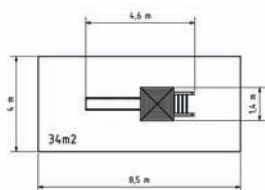

UNIVERSAL 4U-120K

barva: ● ●

4U-120K-10.....55 490 Kč (postačí travnatý povrch)
 4U-120K-15.....59 990 Kč (nutná dopadová plocha dle normy)

3+ ↓1m
 3+ ↓1,5m



celokovová

JEDNOVĚŽOVÉ SESTAVY - ČTYŘBOKÉ

UNIVERSAL 4U-121D

4U-121D-1049 490 Kč (postačí travnatý povrch)
 4U-121D-1554 990 Kč (nutná dopadová plocha dle normy)

3+ ↓1m
 3+ ↓1,5m

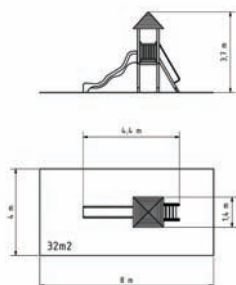

UNIVERSAL 4U-121K

barva: ● ●

4U-121K-10.....59 990 Kč (postačí travnatý povrch)
 4U-121K-15.....65 490 Kč (nutná dopadová plocha dle normy)

3+ ↓1m
 3+ ↓1,5m



celokovová

UNIVERSAL 4U-123D

4U-123D-1046 990 Kč (postačí travnatý povrch)
 4U-123D-1552 990 Kč (nutná dopadová plocha dle normy)

3+ ↓1m
 3+ ↓1,5m

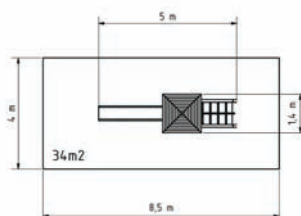

UNIVERSAL 4U-123K

barva: ● ●

4U-123K-10.....57 490 Kč (postačí travnatý povrch)
 4U-123K-15.....62 490 Kč (nutná dopadová plocha dle normy)

3+ ↓1m
 3+ ↓1,5m



celokovová

UNIVERSAL 4U-124D

4U-124D-1058 990 Kč (postačí travnatý povrch)
 4U-124D-1567 490 Kč (nutná dopadová plocha dle normy)

3+ ↓1m
 3+ ↓1,5m

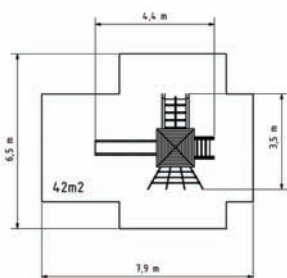

UNIVERSAL 4U-124K

barva: ● ●

4U-124K-10.....71 990 Kč (postačí travnatý povrch)
 4U-124K-15.....79 990 Kč (nutná dopadová plocha dle normy)

3+ ↓1m
 3+ ↓1,5m



celokovová

UNIVERSAL 4U-125D

4U-125D-1059 490 Kč (postačí travnatý povrch)
 4U-125D-1564 990 Kč (nutná dopadová plocha dle normy)

3+ ↓1m
 3+ ↓1,5m

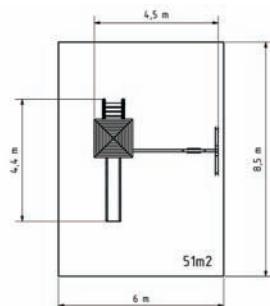

UNIVERSAL 4U-125K

barva: ● ●

4U-125K-10.....72 490 Kč (postačí travnatý povrch)
 4U-125K-15.....78 490 Kč (nutná dopadová plocha dle normy)

3+ ↓1m
 3+ ↓1,5m



celokovová

UNIVERSAL 4U-126D

4U-126D-1049 990 Kč (postačí travnatý povrch)
 4U-126D-1557 990 Kč (nutná dopadová plocha dle normy)

3+ ↓1m
 3+ ↓1,5m

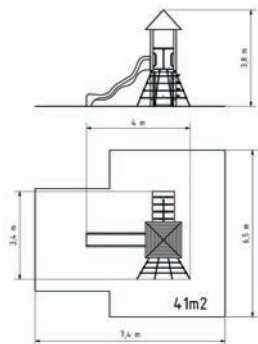

UNIVERSAL 4U-126K

barva: ● ●

4U-126K-10.....61 990 Kč (postačí travnatý povrch)
 4U-126K-15.....69 490 Kč (nutná dopadová plocha dle normy)

3+ ↓1m
 3+ ↓1,5m



celokovová

UNIVERSAL 4U-129D

4U-129D-1062 490 Kč (postačí travnatý povrch)
 4U-129D-1567 990 Kč (nutná dopadová plocha dle normy)

3+ ↓1m
 3+ ↓1,5m

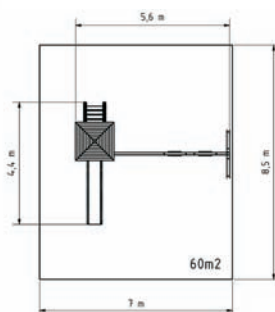

UNIVERSAL 4U-129K

barva: ● ●

4U-129K-10.....75 490 Kč (postačí travnatý povrch)
 4U-129K-15.....81 990 Kč (nutná dopadová plocha dle normy)

3+ ↓1m
 3+ ↓1,5m



celokovová

UNIVERSAL 4U-134D

4U-134D-1069 990 Kč (postačí travnatý povrch)
 4U-134D-1575 990 Kč (nutná dopadová plocha dle normy)

3+ ↓1m
 3+ ↓1,5m

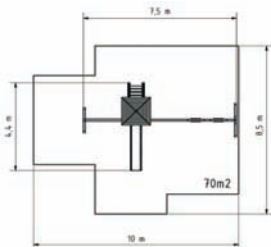

UNIVERSAL 4U-134K

barva: ● ●

4U-134K-10.....82 990 Kč (postačí travnatý povrch)
 4U-134K-15.....89 990 Kč (nutná dopadová plocha dle normy)

3+ ↓1m
 3+ ↓1,5m



celokovová

UNIVERSAL 4U-137D

4U-137D-1054 990 Kč (postačí travnatý povrch)
 4U-137D-1562 490 Kč (nutná dopadová plocha dle normy)

3+ ↓1m
 3+ ↓1,5m

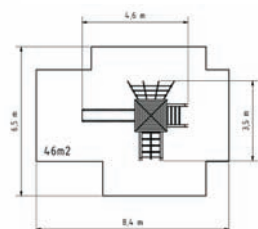

UNIVERSAL 4U-137K

barva: ● ●

4U-137K-10.....66 990 Kč (postačí travnatý povrch)
 4U-137K-15.....74 590 Kč (nutná dopadová plocha dle normy)

3+ ↓1m
 3+ ↓1,5m



celokovová

UNIVERSAL 4U-138D

4U-138D-1048 990 Kč (postačí travnatý povrch)
4U-138D-1557 490 Kč (nutná dopadová plocha dle normy)

3+ ↓1m
3+ ↓1,5m

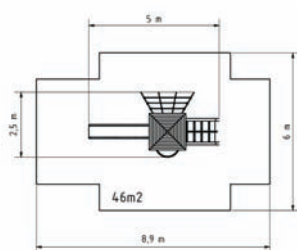

UNIVERSAL 4U-138K

barva: ● ●

4U-138K-10.....62 490 Kč (postačí travnatý povrch)
4U-138K-15.....68 490 Kč (nutná dopadová plocha dle normy)

3+ ↓1m
3+ ↓1,5m



celokovová

UNIVERSAL 4U-140D

4U-140D-1054 990 Kč (postačí travnatý povrch)
4U-140D-1559 990 Kč (nutná dopadová plocha dle normy)

3+ ↓1m
3+ ↓1,5m

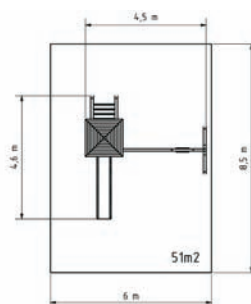

UNIVERSAL 4U-140K

barva: ● ●

4U-140K-10.....67 990 Kč (postačí travnatý povrch)
4U-140K-15.....72 990 Kč (nutná dopadová plocha dle normy)

3+ ↓1m
3+ ↓1,5m



celokovová

UNIVERSAL 4U-151D

4U-151D-1043 990 Kč (postačí travnatý povrch)
4U-151D-1549 990 Kč (nutná dopadová plocha dle normy)

3+ ↓1m
3+ ↓1,5m

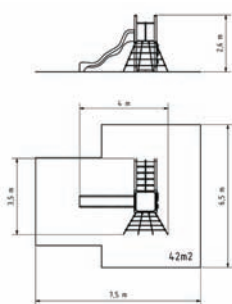

UNIVERSAL 4U-151K

barva: ● ●

4U-151K-10.....52 990 Kč (postačí travnatý povrch)
4U-151K-15.....59 490 Kč (nutná dopadová plocha dle normy)

3+ ↓1m
3+ ↓1,5m



celokovová



UNIVERSAL 6U-105D

6U-105D-1054 990 Kč (postačí travnatý povrch)
6U-105D-1558 990 Kč (nutná dopadová plocha dle normy)

3+ ↓1m
3+ ↓1,5m

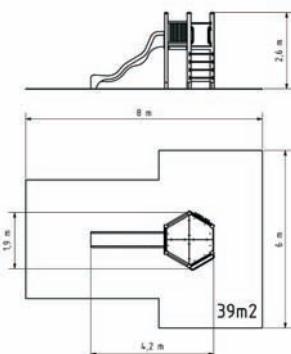

UNIVERSAL 6U-105K

barva: ● ●

6U-105K-10.....65 990 Kč (postačí travnatý povrch)
6U-105K-15.....70 990 Kč (nutná dopadová plocha dle normy)

3+ ↓1m
3+ ↓1,5m



UNIVERSAL 6U-106D

6U-106D-1064 490 Kč (postačí travnatý povrch)
6U-106D-1568 490 Kč (nutná dopadová plocha dle normy)

3+ ↓1m
3+ ↓1,5m

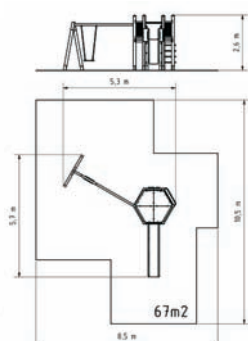

UNIVERSAL 6U-106K

barva: ● ●

6U-106K-10.....78 490 Kč (postačí travnatý povrch)
6U-106K-15.....83 490 Kč (nutná dopadová plocha dle normy)

3+ ↓1m
3+ ↓1,5m



UNIVERSAL 6U-107D

6U-107D-1059 990 Kč (postačí travnatý povrch)
6U-107D-1564 490 Kč (nutná dopadová plocha dle normy)

3+ ↓1m
3+ ↓1,5m

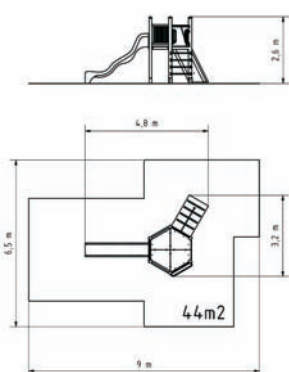

UNIVERSAL 6U-107K

barva: ● ●

6U-107K-10.....71 490 Kč (postačí travnatý povrch)
6U-107K-15.....76 990 Kč (nutná dopadová plocha dle normy)

3+ ↓1m
3+ ↓1,5m



JEDNOVĚŽOVÉ SESTAVY - ŠESTIBOKÉ

UNIVERSAL 6U-108D

6U-108D-1069 990 Kč (postačí travnatý povrch)
6U-108D-1574 490 Kč (nutná dopadová plocha dle normy)

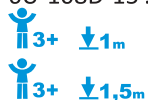

UNIVERSAL 6U-108K

6U-108K-1083 990 Kč (postačí travnatý povrch)
6U-108K-1589 990 Kč (nutná dopadová plocha dle normy)

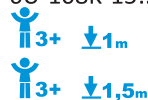

barva: ● ●

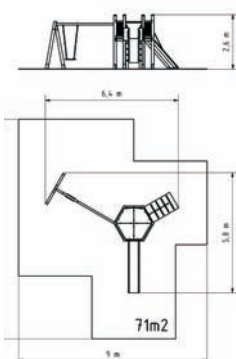

celokovová



JEDNOVĚŽOVÉ SESTAVY - ŠESTIBOKÉ

UNIVERSAL 6U-109D

6U-109D-1057 990 Kč (postačí travnatý povrch)
6U-109D-1560 990 Kč (nutná dopadová plocha dle normy)

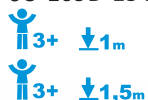

UNIVERSAL 6U-109K

6U-109K-1069 490 Kč (postačí travnatý povrch)
6U-109K-1573 490 Kč (nutná dopadová plocha dle normy)

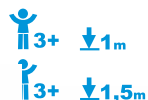

barva: ● ●

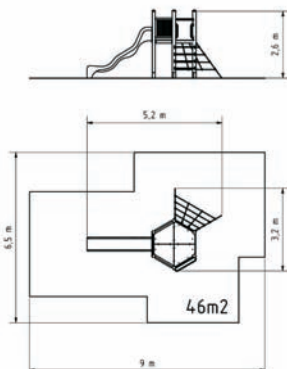

celokovová



UNIVERSAL 6U-118D

6U-118D-1074 990 Kč (postačí travnatý povrch)
6U-118D-1577 990 Kč (nutná dopadová plocha dle normy)

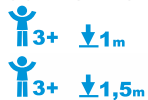

UNIVERSAL 6U-118K

3U-118K-1088 990 Kč (postačí travnatý povrch)
3U-118K-1593 990 Kč (nutná dopadová plocha dle normy)

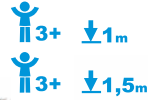

barva: ● ●

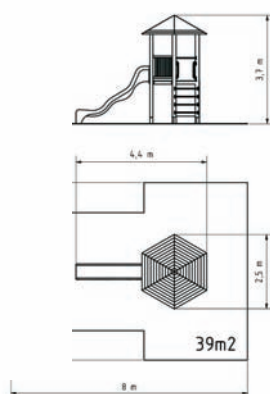

celokovová



UNIVERSAL 6U-119D

6U-119D-1083 990 Kč (postačí travnatý povrch)
6U-119D-1586 990 Kč (nutná dopadová plocha dle normy)

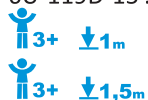

UNIVERSAL 6U-119K

barva: ● ●

6U-119K-10.....98 990 Kč (postačí travnatý povrch)
6U-119K-15.....105 990 Kč (nutná dopadová plocha dle normy)

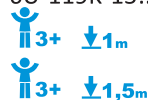

celokovová



UNIVERSAL 6U-123D

6U-123D-1079 990 Kč (postačí travnatý povrch)
6U-123D-1583 990 Kč (nutná dopadová plocha dle normy)

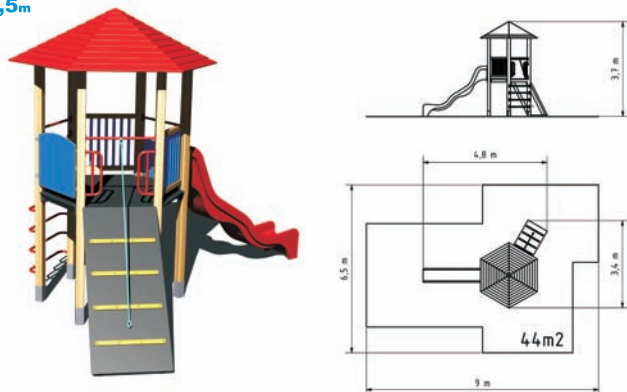
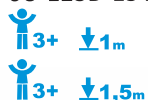

UNIVERSAL 6U-123K

barva: ● ●

6U-123K-10.....94 490 Kč (postačí travnatý povrch)
6U-123K-15.....100 990 Kč (nutná dopadová plocha dle normy)

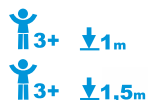

celokovová



UNIVERSAL 6U-138D

6U-138D-1082 990 Kč (postačí travnatý povrch)
6U-138D-1587 490 Kč (nutná dopadová plocha dle normy)

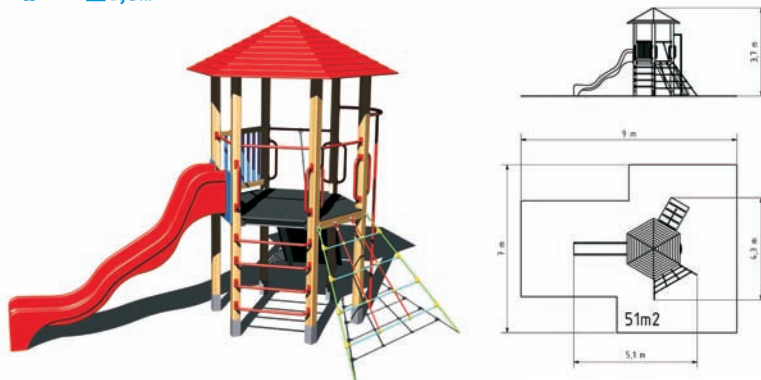
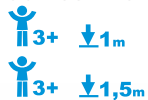

UNIVERSAL 6U-138K

barva: ● ●

6U-138K-10.....98 490 Kč (postačí travnatý povrch)
6U-138K-15.....105 990 Kč (nutná dopadová plocha dle normy)

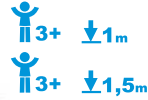

celokovová



JEDNOVĚŽOVÉ SESTAVY - ŠESTIBOKÉ



Dvojevěžové sestavy umožňují kombinace více prvků najednou. Oproti jednověžovým sestavám se nabízí více variant k propojení věžiček jako celku. Věžičky mohou být propojeny prolézacím tunelem, řetězovým mostem, lanovým mostem nebo mostem s kovovým zábradlím. Nedílnou součástí jsou další prvky těchto sestav – kreslicí tabule, lezecká stěna, šplhací síť, řetězová houpačka, skluzavka. Tyto prvky lze různě kombinovat, ale je nutné dodržet normu. U těchto sestav je výhoda v tom, že do 1 m není dopadová plocha nutná a stačí pouze travnatý povrch. Dvojevěžové sestavy nabízejí dětem na hřišti pestré vyžití.

NOVĚ NABÍZÍME kromě čtyřbokých věžových sestav i kombinaci s třibokými a šestibokými sestavami.

Věžové sestavy UNIVERSAL - dvojevěžové

UNIVERSAL 4U-202D

4U-202D-1063 490 Kč (postačí travnatý povrch)
4U-202D-1567 490 Kč (nutná dopadová plocha dle normy)

3+ ↓1m
3+ ↓1,5m

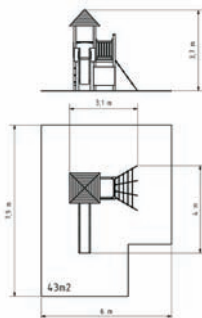

UNIVERSAL 4U-202K

barva: ● ●

4U-202K-1077 490 Kč (postačí travnatý povrch)
4U-202K-1581 490 Kč (nutná dopadová plocha dle normy)

3+ ↓1m
3+ ↓1,5m



celokovová

UNIVERSAL 4U-203D

4U-203D-1065 490 Kč (postačí travnatý povrch)
4U-203D-1571 490 Kč (nutná dopadová plocha dle normy)

3+ ↓1m
3+ ↓1,5m

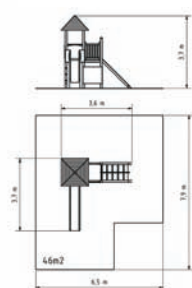

UNIVERSAL 4U-203K

barva: ● ●

4U-203K-1079 990 Kč (postačí travnatý povrch)
4U-203K-1585 490 Kč (nutná dopadová plocha dle normy)

3+ ↓1m
3+ ↓1,5m



celokovová

UNIVERSAL 4U-204D

4U-204D-1067 490 Kč (postačí travnatý povrch)
4U-204D-1572 990 Kč (nutná dopadová plocha dle normy)

3+ ↓1m
3+ ↓1,5m

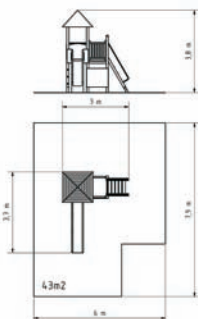

UNIVERSAL 4U-204K

barva: ● ●

4U-204K-1082 490 Kč (postačí travnatý povrch)
4U-204K-1588 490 Kč (nutná dopadová plocha dle normy)

3+ ↓1m
3+ ↓1,5m



celokovová

UNIVERSAL 4U-205D

4U-205D-1073 490 Kč (postačí travnatý povrch)
4U-205D-1576 990 Kč (nutná dopadová plocha dle normy)

3+ ↓1m
3+ ↓1,5m

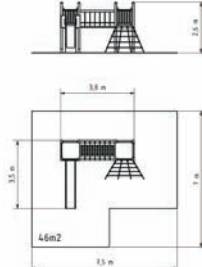

UNIVERSAL 4U-205K

barva: ● ●

4U-205K-1087 990 Kč (postačí travnatý povrch)
4U-205K-1591 990 Kč (nutná dopadová plocha dle normy)

3+ ↓1m
3+ ↓1,5m



celokovová

UNIVERSAL 4U-206D

4U-206D-1080 990 Kč (postačí travnatý povrch)
4U-206D-1585 490 Kč (nutná dopadová plocha dle normy)

3+ ↓1m
3+ ↓1,5m

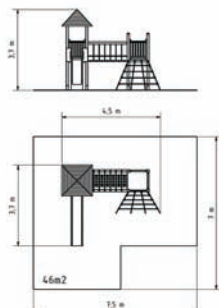

UNIVERSAL 4U-206K

barva: ● ●

4U-206K-1097 990 Kč (postačí travnatý povrch)
4U-206K-15101 990 Kč (nutná dopadová plocha dle normy)

3+ ↓1m
3+ ↓1,5m

celokovová



UNIVERSAL 4U-208D

4U-208D-1068 490 Kč (postačí travnatý povrch)
4U-208D-1574 990 Kč (nutná dopadová plocha dle normy)

3+ ↓1m
3+ ↓1,5m

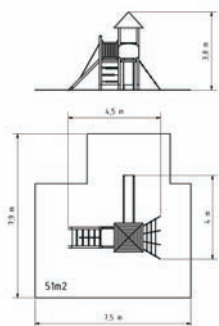

UNIVERSAL 4U-208K

barva: ● ●

4U-208K-1087 490 Kč (postačí travnatý povrch)
4U-208K-1588 990 Kč (nutná dopadová plocha dle normy)

3+ ↓1m
3+ ↓1,5m

celokovová



UNIVERSAL 4U-209D

4U-209D-1083 990 Kč (postačí travnatý povrch)
4U-209D-1588 990 Kč (nutná dopadová plocha dle normy)

3+ ↓1m
3+ ↓1,5m

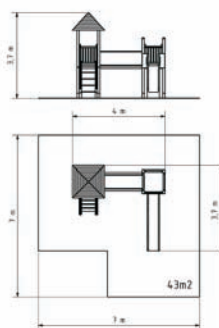

UNIVERSAL 4U-209K

barva: ● ●

4U-209K-1099 990 Kč (postačí travnatý povrch)
4U-209K-15106 490 Kč (nutná dopadová plocha dle normy)

3+ ↓1m
3+ ↓1,5m

celokovová



UNIVERSAL 4U-210D

4U-210D-1090 990 Kč (postačí travnatý povrch)
4U-210D-1597 990 Kč (nutná dopadová plocha dle normy)

3+ ↓1m
3+ ↓1,5m

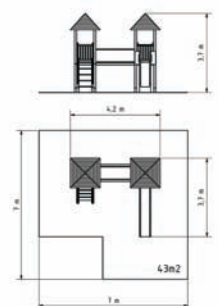

UNIVERSAL 4U-210K

barva: ● ●

4U-210K-10110 990 Kč (postačí travnatý povrch)
4U-210K-15116 990 Kč (nutná dopadová plocha dle normy)

3+ ↓1m
3+ ↓1,5m

celokovová



DVOJEVŽOVÉ SESTAVY - ČTYŘBOKÉ

UNIVERSAL 4U-215D

4U-215D-1074 990 Kč (postačí travnatý povrch)
 4U-215D-1583 490 Kč (nutná dopadová plocha dle normy)

3+ ↓1m
 3+ ↓1,5m

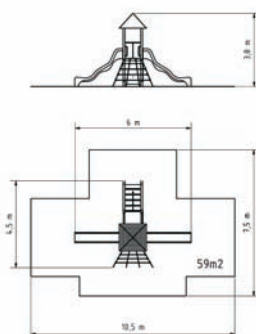

UNIVERSAL 4U-215K

barva:

4U-215K-10.....90 990 Kč (postačí travnatý povrch)
 4U-215K-15.....98 490 Kč (nutná dopadová plocha dle normy)

3+ ↓1m
 3+ ↓1,5m



celokovová

UNIVERSAL 4U-220D

4U-220D-10105 990 Kč (postačí travnatý povrch)
 4U-220D-15116 990 Kč (nutná dopadová plocha dle normy)

3+ ↓1m
 3+ ↓1,5m

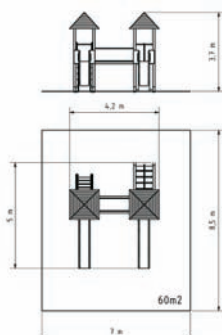

UNIVERSAL 4U-220K

barva:

4U-220K-10128 990 Kč (postačí travnatý povrch)
 4U-220K-15.....139 990 Kč (nutná dopadová plocha dle normy)

3+ ↓1m
 3+ ↓1,5m



celokovová

UNIVERSAL 4U-225D

4U-225D-10114 990 Kč (postačí travnatý povrch)
 4U-225D-15124 990 Kč (nutná dopadová plocha dle normy)

3+ ↓1m
 3+ ↓1,5m

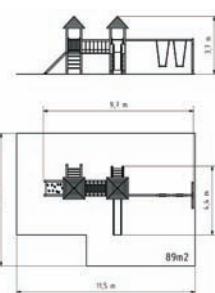

UNIVERSAL 4U-225K

barva:

4U-225K-10.....139 990 Kč (postačí travnatý povrch)
 4U-225K-15.....149 990 Kč (nutná dopadová plocha dle normy)

3+ ↓1m
 3+ ↓1,5m



celokovová

UNIVERSAL 4U-227D

4U-227D-1096 990 Kč (postačí travnatý povrch)
 4U-227D-15109 990 Kč (nutná dopadová plocha dle normy)

3+ ↓1m
 3+ ↓1,5m

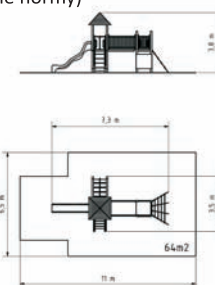

UNIVERSAL 4U-227K

barva:

4U-227K-10.....114 990 Kč (postačí travnatý povrch)
 4U-227K-15.....124 990 Kč (nutná dopadová plocha dle normy)

3+ ↓1m
 3+ ↓1,5m



celokovová

UNIVERSAL 4U-230D

4U-230D-1092 990 Kč (postačí travnatý povrch)

3+ 1m

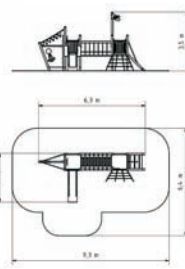

UNIVERSAL 4U-230K

4U-230K-10.....114 990 Kč (postačí travnatý povrch)

3+ 1m



celokovová

barva: ● ●

UNIVERSAL 4U-231D

4U-231D-1099 990 Kč (postačí travnatý povrch)

3+ 1m

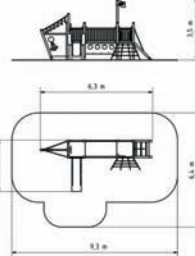

UNIVERSAL 4U-231K

4U-231K-10.....121 990 Kč (postačí travnatý povrch)

3+ 1m



celokovová

barva: ● ●

UNIVERSAL 4U-232D

4U-232D-1093 990 Kč (postačí travnatý povrch)

4U-232D-15103 990 Kč (nutná dopadová plocha dle normy)

3+ 1m

3+ 1,5m

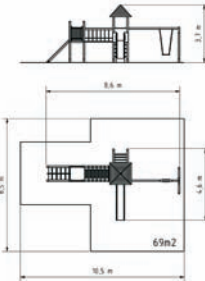

UNIVERSAL 4U-232K

4U-232K-10.....117 990 Kč (postačí travnatý povrch)

4U-232K-15.....124 990 Kč (nutná dopadová plocha dle normy)

3+ 1m

3+ 1,5m



celokovová

barva: ● ●

UNIVERSAL 4U-236D

4U-236D-1094 490 Kč (postačí travnatý povrch)

4U-236D-15100 990 Kč (nutná dopadová plocha dle normy)

3+ 1m

3+ 1,5m

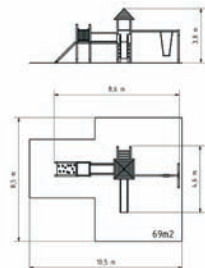

UNIVERSAL 4U-236K

4U-236K-10.....114 990 Kč (postačí travnatý povrch)

4U-236K-15.....121 990 Kč (nutná dopadová plocha dle normy)

3+ 1m

3+ 1,5m



celokovová

barva: ● ●

UNIVERSAL 4U-238D

4U-238D-1099 490 Kč (postačí travnatý povrch)
 4U-238D-15108 990 Kč (nutná dopadová plocha dle normy)

3+ ↓1m
 3+ ↓1,5m

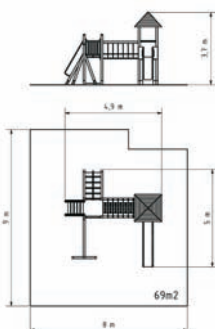

UNIVERSAL 4U-238K

barva: ● ●

4U-238K-10118 990 Kč (postačí travnatý povrch)
 4U-238K-15127 990 Kč (nutná dopadová plocha dle normy)

3+ ↓1m
 3+ ↓1,5m



celokovová

UNIVERSAL 4U-250D

4U-250D-1594 990 Kč (nutná dopadová plocha dle normy)

3+ ↓1,5m

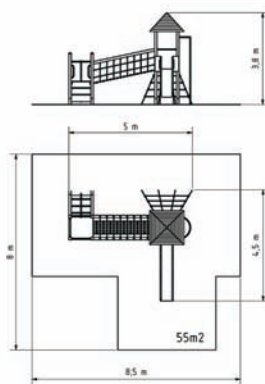

UNIVERSAL 4U-250K

barva: ● ●

4U-250K-15109 490 Kč (nutná dopadová plocha dle normy)

3+ ↓1,5m



celokovová

UNIVERSAL 4U-251D

4U-251D-15104 490 Kč (nutná dopadová plocha dle normy)

3+ ↓1,5m

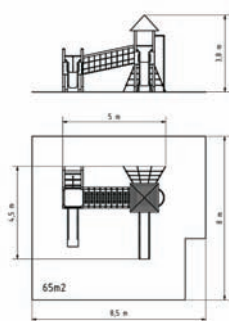

UNIVERSAL 4U-251K

barva: ● ●

4U-251K-15119 990 Kč (nutná dopadová plocha dle normy)

3+ ↓1,5m



celokovová



UNIVERSAL 4U-240D

4U-240D-10 (postačí travnatý povrch)
4U-240D-15 (nutná dopadová plocha podle normy)

ii 3+ ↓1m
ii 3+ ↓1,5m

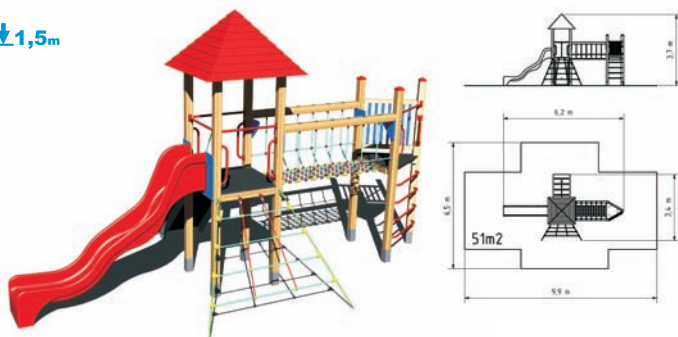

UNIVERSAL 4U-240K

4U-240K-10 (postačí travnatý povrch)
4U-240K-15 (nutná dopadová plocha podle normy)

ii 3+ ↓1m
ii 3+ ↓1,5m



barva: ● ●

UNIVERSAL 4U-241D

4U-241D-10 (postačí travnatý povrch)
4U-241D-15 (nutná dopadová plocha podle normy)

ii 3+ ↓1m
ii 3+ ↓1,5m

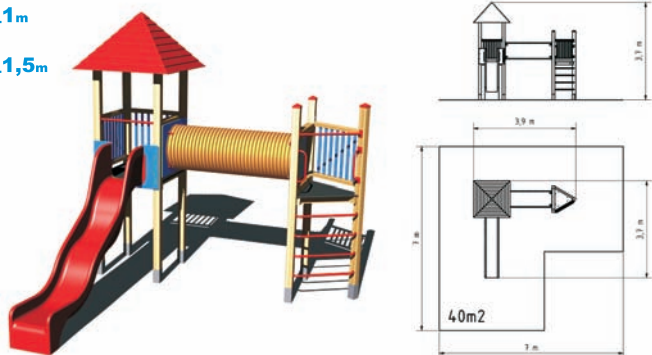

UNIVERSAL 4U-241K

4U-241K-10 (postačí travnatý povrch)
4U-241K-15 (nutná dopadová plocha podle normy)

ii 3+ ↓1m
ii 3+ ↓1,5m



barva: ● ●

DVOJEVĚŽOVÉ SESTAVY - KOMBINOVANÉ



UNIVERSAL 6U-206D

6U-206D-10 (postačí travnatý povrch)
6U-206D-15 (nutná dopadová plocha podle normy)

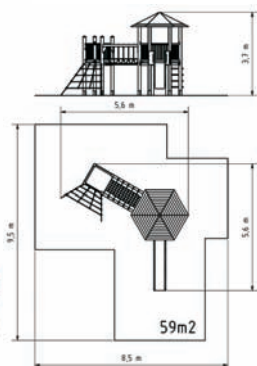
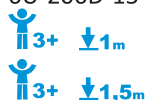

UNIVERSAL 6U-206K

6U-206K-10 (postačí travnatý povrch)
6U-206K-15 (nutná dopadová plocha podle normy)



barva: ● ●

celokovová

UNIVERSAL 6U-220D

6U-220D-10 (postačí travnatý povrch)
6U-220D-15 (nutná dopadová plocha podle normy)

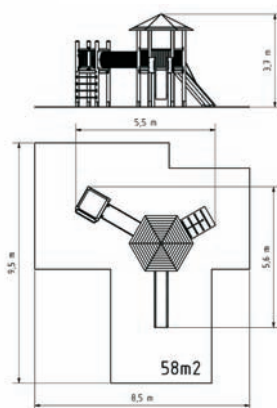

UNIVERSAL 6U-220K

6U-220K-10 (postačí travnatý povrch)
6U-220K-15 (nutná dopadová plocha podle normy)



barva: ● ●

celokovová

UNIVERSAL 6U-236D

6U-236D-10 (postačí travnatý povrch)
6U-236D-15 (nutná dopadová plocha podle normy)

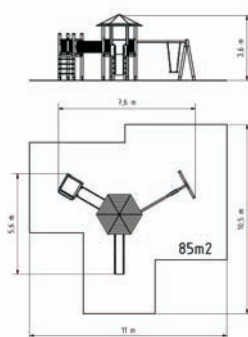
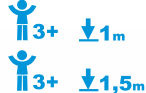

UNIVERSAL 6U-236K

6U-236K-10 (postačí travnatý povrch)
6U-236K-15 (nutná dopadová plocha podle normy)

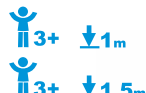

barva: ● ●

celokovová

DVOJEVŽOVÉ SESTAVY - ČTYŘBOKÉ



Trojvěžové sestavy, oproti dvojvěžovým sestavám, poskytují větší variabilitu kombinací jednotlivých prvků (tunely, stěny, výlezy, skluzavky, houpačky, žebříky, mosty). Stejně jako u předchozích sestav i zde platí výhoda, že do 1 m není dopadová plocha nutná, stačí pouze travnatý povrch.

NOVĚ NABÍZÍME kromě čtyřbokých sestav i kombinaci s třibokými a šestibokými sestavami.

Věžové sestavy UNIVERSAL - trojvěžové

UNIVERSAL 4U-305D

4U-305D-10 (postačí travnatý povrch)

4U-305D-15 (nutná dopadová plocha podle normy)

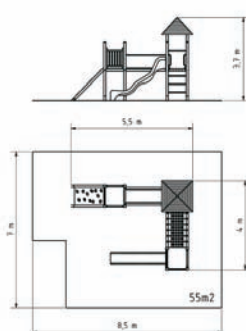

UNIVERSAL 4U-305K

4U-305K-10 (postačí travnatý povrch)

4U-305K-15 (nutná dopadová plocha podle normy)



celokovová



barva: ● ●

UNIVERSAL 4U-306D

4U-306D-10 (postačí travnatý povrch)

4U-306D-15 (nutná dopadová plocha podle normy)

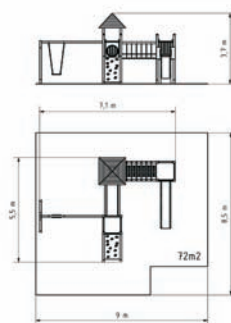

UNIVERSAL 4U-306K

4U-306K-10 (postačí travnatý povrch)

4U-306K-15 (nutná dopadová plocha podle normy)



celokovová



barva: ● ●

UNIVERSAL 4U-307D

4U-307D-10 (postačí travnatý povrch)

4U-307D-15 (nutná dopadová plocha podle normy)

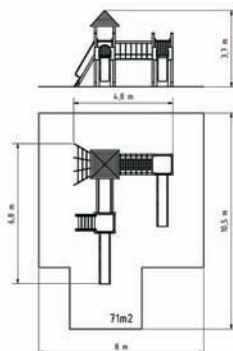

UNIVERSAL 4U-307K

4U-307K-10 (postačí travnatý povrch)

4U-307K-15 (nutná dopadová plocha podle normy)



celokovová



barva: ● ●

UNIVERSAL 4U-310D

4U-310D-10 (postačí travnatý povrch)
4U-310D-15 (nutná dopadová plocha podle normy)

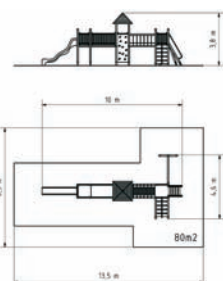
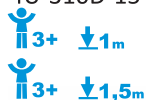

UNIVERSAL 4U-310K

4U-310K-10 (postačí travnatý povrch)
4U-310K-15 (nutná dopadová plocha podle normy)



celokovová



barva: ● ●

TROJVEŽOVÉ SESTAVY - ČTYŘBOKÉ

UNIVERSAL 4U-314D

4U-314D-10 (postačí travnatý povrch)
4U-314D-15 (nutná dopadová plocha podle normy)

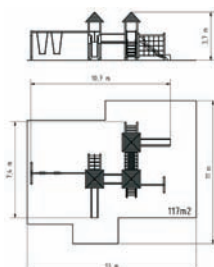
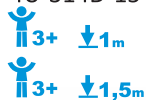

UNIVERSAL 4U-314K

4U-314K-10 (postačí travnatý povrch)
4U-314K-15 (nutná dopadová plocha podle normy)



celokovová



barva: ● ●

UNIVERSAL 4U-315D

4U-315D-20 (nutná dopadová plocha podle normy)

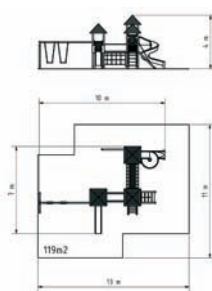

UNIVERSAL 4U-315K

4U-315K-20 (nutná dopadová plocha podle normy)



celokovová



barva: ● ●

UNIVERSAL 6U-305D

6U-305D-10 (postačí travnatý povrch)

6U-305D-15 (nutná dopadová plocha podle normy)

3+ ↓1m

3+ ↓1,5m

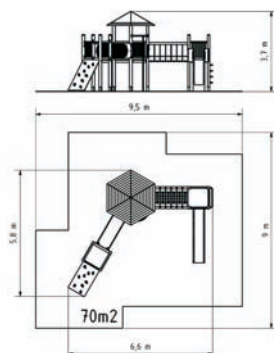

UNIVERSAL 6U-305K

6U-305K-10 (postačí travnatý povrch)

6U-305K-15 (nutná dopadová plocha podle normy)

3+ ↓1m

3+ ↓1,5m



barva: ● ●

UNIVERSAL 6U-306D

6U-306D-10 (postačí travnatý povrch)

6U-306D-15 (nutná dopadová plocha podle normy)

3+ ↓1m

3+ ↓1,5m

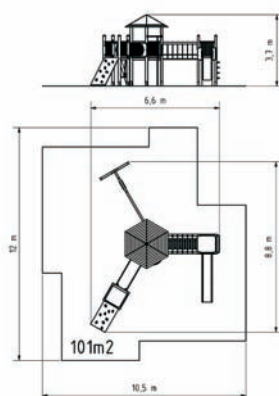

UNIVERSAL 6U-306K

6U-306K-10 (postačí travnatý povrch)

6U-306K-15 (nutná dopadová plocha podle normy)

3+ ↓1m

3+ ↓1,5m



barva: ● ●



TROJVĚŽOVÉ SESTAVY - KOMBINOVANÉ



Čtyřvěžové sestavy tvoří komplex různě propojených prvků a věží dle vašich představ. Opět lze využít všechny prvky, jako jsou kreslicí tabule, lezecká stěna, šplhací síť, řetězová houpačka, skluzavka, prolézací tunel, řetězový most, lanový most nebo most s kovovým zábradlím. Všechny prvky lze různě kombinovat s podmínkou dodržení normy. Tyto sestavy se hodí hlavně v místě, kde je dostatek prostoru pro kombinaci více prvků. Skvěle do takového prostoru zapadnou a zároveň obohatí dětské aktivity na hřišti.

Věžové sestavy UNIVERSAL - čtyřvěžové



UNIVERSAL 4U-405D

4U-405D-10 (postačí travnatý povrch)

4U-405D-15 (nutná dopadová plocha podle normy)

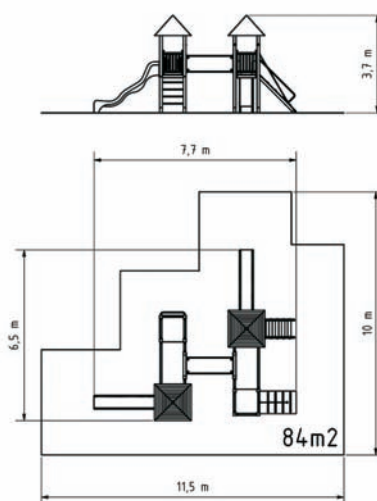

UNIVERSAL 4U-405K

barva: ● ●

4U-405K-10 (postačí travnatý povrch)

4U-405K-15 (nutná dopadová plocha podle normy)



celokovová



ČTYŘVĚŽOVÉ SESTAVY - ČTYŘBOKÉ

UNIVERSAL 4U-409D

4U-409D-10 (postačí travnatý povrch)

4U-409D-15 (nutná dopadová plocha podle normy)

3+ ↓1m

3+ ↓1,5m

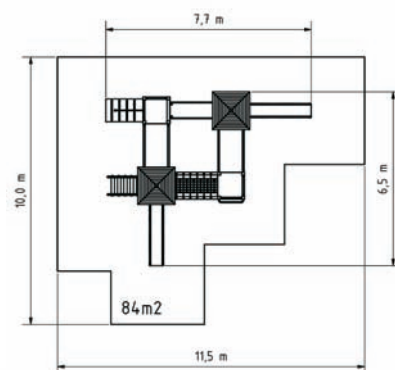

UNIVERSAL 4U-409K

barva: ● ●

4U-409K-10 (postačí travnatý povrch)

4U-409K-15 (nutná dopadová plocha podle normy)

3+ ↓1m

3+ ↓1,5m

celokovová



ČTYŘVĚŽOVÉ SESTAVY - ČTYŘBOKÉ

UNIVERSAL 4U-410D

4U-410D-10 (postačí travnatý povrch)

4U-410D-15 (nutná dopadová plocha podle normy)

3+ ↓1m

3+ ↓1,5m



UNIVERSAL 4U-410K

barva: ● ●

4U-410K-10 (postačí travnatý povrch)

4U-410K-15 (nutná dopadová plocha podle normy)

3+ ↓1m

3+ ↓1,5m

celokovová

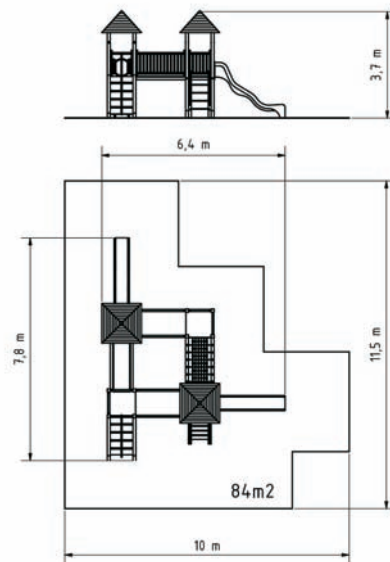

ČTYŘVĚŽOVÉ SESTAVY - ČTYŘBOKÉ

UNIVERSAL 4U-411D

4U-411D-15 (nutná dopadová plocha podle normy)

3+ ↓1,5m

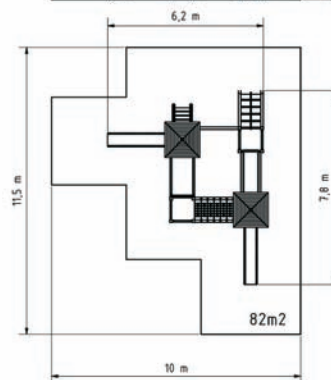

UNIVERSAL 4U-411K

4U-411K-15 (nutná dopadová plocha podle normy)

3+ ↓1,5m

barva: ● ●



Skluzavky

Skluzavka se žebříkem

KZ-100D-10 (postačí travnatý povrch)

KZ-100D-15 (nutná dopadová plocha podle normy)

3+ ↓1m

3+ ↓1,5m

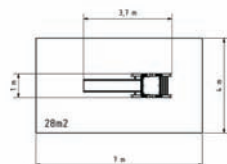

Skluzavka se žebříkem

KZ-100K-10 (postačí travnatý povrch)

KZ-100K-15 (nutná dopadová plocha podle normy)

3+ ↓1m

3+ ↓1,5m

celokovová



barva: ● ● ●

Skluzavka

SK-001-10 (postačí travnatý povrch)

SK-001-15 (nutná dopadová plocha podle normy)

3+ ↓1m

3+ ↓1,5m



ČTYŘVĚŽOVÉ SESTAVY - ČTYŘBOKÉ

SKLUZAVKY

UNIVERSAL 4U-412D

4U-412D-15 (nutná dopadová plocha podle normy)

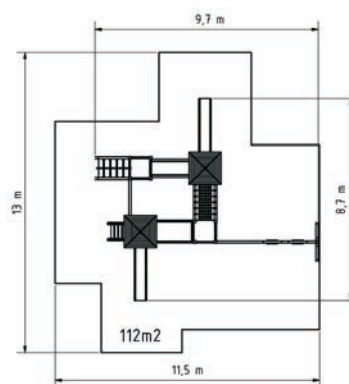

UNIVERSAL 4U-412K

barva: ● ●

4U-412K-15 (nutná dopadová plocha podle normy)



celokovová



ČTYŘVĚŽOVÉ SESTAVY - ČTYŘBOKÉ



Vícevěžové sestavy tvoří komplex různě propojených prvků a věží dle vašich představ. Opět lze využít všechny prvky, jako jsou kreslicí tabule, lezecká stěna, šplhací síť, řetězová houpačka, skluzavka, prolézací tunel, řetězový most, lanový most nebo most s kovovým zábradlím.

Všechny prvky lze různě kombinovat s podmínkou dodržení normy. Opět platí výhoda, že do 1 m není dopadová plocha nutná a stačí pouze travnatý povrch. Tyto sestavy se hodí hlavně v místě, kde je dostatek prostoru pro kombinaci více prvků. Skvěle do takového prostoru zapadnou a zároveň obohatí dětské aktivity na hřišti.

Věžové sestavy UNIVERSAL - vícevěžové



UNIVERSAL 4U-505D

4U-505D-10 (postačí travnatý povrch)

3+ ↓1m

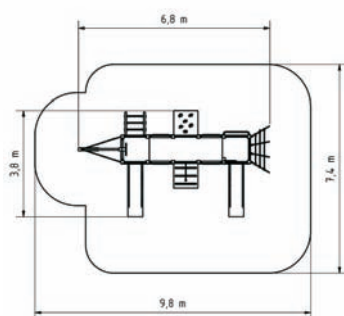

UNIVERSAL 4U-505K

4U-505K-10 (postačí travnatý povrch)

3+ ↓1m

barva: ● ●

celokovová



VÍCEVĚŽOVÉ SESTAVY - ČTYŘBOKÉ

UNIVERSAL 4U-710D

4U-710D-20414 990 Kč (nutná dopadová plocha podle normy)

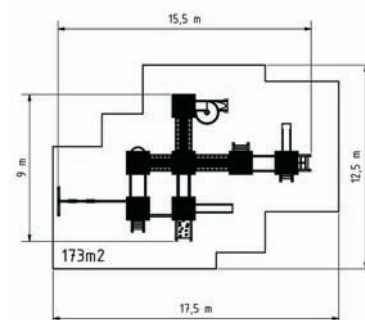
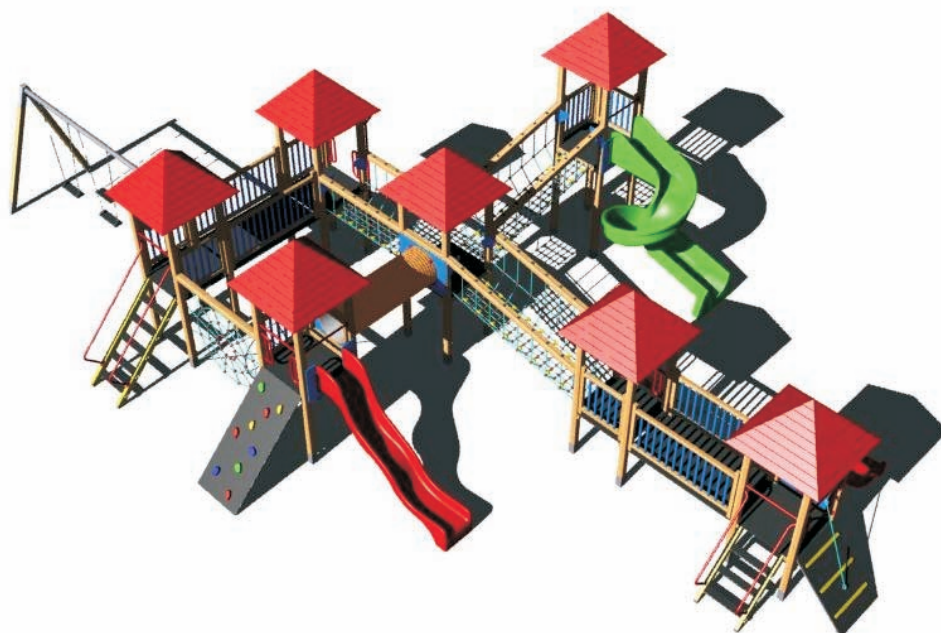

UNIVERSAL 4U-710K

barva: ● ●

U-710K-20.....482 990 Kč (nutná dopadová plocha podle normy)

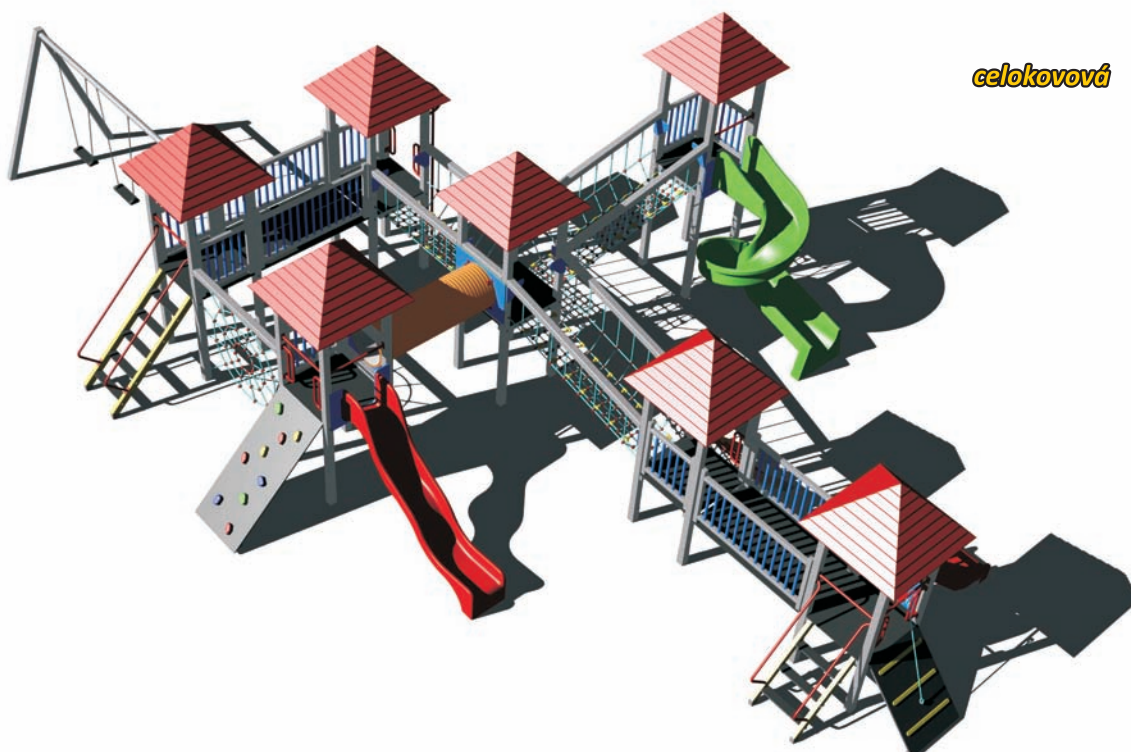

celokovová

VÍCEVĚŽOVÉ SESTAVY - ČTYŘBOKÉ

Řetězová houpačka 011D

MH-011D-10 (postačí travnatý povrch)

MH-011K-15 (nutná dopadová plocha podle normy)

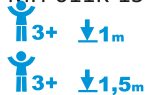

Řetězová houpačka 011K

barva: ● ●

MH-011K-10 (postačí travnatý povrch)

MH-011K-15 (nutná dopadová plocha podle normy)



celokovová



Řetězová dvojhoupačka 013D

MH-013D-10 (postačí travnatý povrch)

MH-013D-15 (nutná dopadová plocha podle normy)



Řetězová dvojhoupačka 013K

barva: ● ●

MH-013K-10 (postačí travnatý povrch)

MH-013K-15 (nutná dopadová plocha podle normy)



celokovová



Řetězová dvojhoupačka 014D

MH-014D-10 (postačí travnatý povrch)

MH-014D-15 (nutná dopadová plocha podle normy)

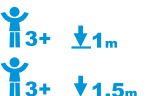

Řetězová dvojhoupačka 014K

barva: ● ●

MH-014K-10 (postačí travnatý povrch)

MH-014K-15 (nutná dopadová plocha podle normy)



celokovová



Řetězová houpačka 012D

MH-012D-10 (postačí travnatý povrch)

MH-012D-15 (nutná dopadová plocha podle normy)

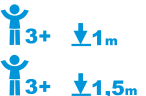

Řetězová houpačka 012K

barva: ● ●

MH-012K-10 (postačí travnatý povrch)

MH-012K-15 (nutná dopadová plocha podle normy)



celokovová



Šikmý žebříková výstup

MV-024D-10 (postačí travnatý povrch)

MV-024D-15 (nutná dopadová plocha podle normy)

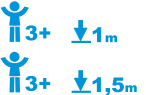

Šikmý žebříková výstup

barva: ● ●

MV-024K-10 (postačí travnatý povrch)

MV-024K-15 (nutná dopadová plocha podle normy)



celokovová



PRVKY ROZŠÍŘUJÍCÍ ČTYŘBOKÉ VĚŽOVÉ SESTAVY

Hrazdový výlez s madly

MV-021D(K)-10 (postačí travnatý povrch)
MV-021D(K)-15 (nutná dopadová plocha podle normy)

3+ 1m
3+ 1,5m



Šikmý výlez s nášlapy a kovovými madly

MV-023D(K)-10 (postačí travnatý povrch)
MV-023D(K)-15 (nutná dopadová plocha podle normy)

3+ 1m
3+ 1,5m



Šikmý výlez s lanem

MV-022D(K)-10 (postačí travnatý povrch)
MV-022D(K)-15 (nutná dopadová plocha podle normy)

3+ 1m
3+ 1,5m



Skluzavka

MU-101D(K)-10 (postačí travnatý povrch)
MU-101D(K)-15 (nutná dopadová plocha podle normy)

3+ 1m
3+ 1,5m



Šikmá lezecká stěna na věži

ML-002D(K)-10 (postačí travnatý povrch)
ML-002D(K)-15 (nutná dopadová plocha podle normy)

3+ 1m
3+ 1,5m



Kolmá lezecká stěna na věži

ML-001D(K)-10 (postačí travnatý povrch)
ML-001D(K)-15 (nutná dopadová plocha podle normy)

3+ 1m
3+ 1,5m



Kolmá síť

MS-041D-10 (postačí travnatý povrch)
MS-041D-15 (nutná dopadová plocha podle normy)

3+ 1m
3+ 1,5m



Kolmá síť

MS-041K-10 (postačí travnatý povrch)
MS-041K-15 (nutná dopadová plocha podle normy)

3+ 1m
3+ 1,5m

celokovový



barva: ● ●

barva: ● ●

Šikmý síťový výlez

MS-042D-10 (postačí travnatý povrch)
MS-042D-15 (nutná dopadová plocha podle normy)

3+ 1m
3+ 1,5m



Šikmý síťový výlez

MS-042K-10 (postačí travnatý povrch)
MS-042K-15 (nutná dopadová plocha podle normy)

3+ 1m
3+ 1,5m



Most s podestou a madly

MM-033



Most s podestou a madly

MM-033K

celokovový



Most s kovovým zábradlím

MM-032D



Most s kovovým zábradlím

MM-032K

barva: ● ●

celokovový



Lanový most

MM-031D



Lanový most

MM-031K

barva: ● ●

celokovový



Požární tyč

MU-104D-15 (nutná dopadová plocha dle normy)

MU-104K-15 (nutná dopadová plocha dle normy)



Prodejní pult pod věží

MU-103D

MU-103K



Kreslicí tabule na věži

MU-106D

MU-106K



Počítadlo

MU-102D(K)-10

MU-102D(K)-15

3+ ↓1m
3+ ↓1,5m



PRVKY ROZŠÍŘUJÍCÍ ČTYŘBOKÉ VĚŽOVÉ SESTAVY

Střecha ve tvaru jehlanu

MZ-051



Střecha v tvaru „A“

MZ-052



Střecha ve tvaru obloukovém

MZ-053



Střecha ve tvaru šikmém

MZ-054



Kovová bariéra usazená do dřevěného rámu

MU-110D



Kovová bariéra usazená do kovového rámu

MU-110K

barva: ● ●



Trojboká věž

3U-100D
3U-100K



barva: ● ●

Čtyřboká věž

4U-100D
4U-100K



barva: ● ●

Šestiboká věž

6U-100D
6U-100K



barva: ● ●

PRVKY ROZŠÍŘUJÍCÍ ČTYŘBOKÉ VĚŽOVÉ SESTAVY

FOTOGALERIE



Lanová pyramida, PY-855K-10



Lana na ručkování, LP-050K-10



Lanová loď MAXI, LP-160K-15

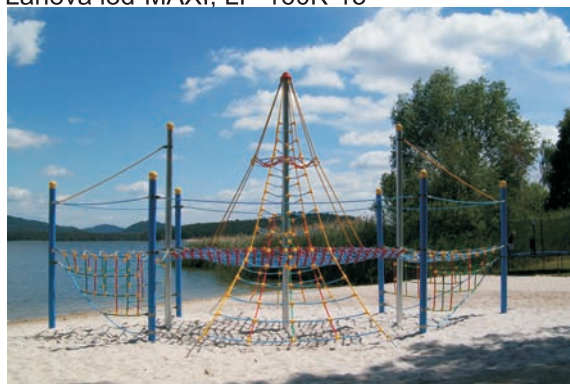

Lanovka ačková, LD-020K20-10



Kolotoč se sedáky, KO-180K-10



Kolotoč na stání (průměr 1,8 m), KO-182K-10



Kolotoč na stání (průměr 0,7 m), KO-072K-10



Kolotoč na stání (průměr 0,7 m), KO-071K-10



Mašinka s lavicemi MA-020D-10



Pes LONG PP-040K-10



Vahadlová houpačka na pružinách, VH-200K-10



Vahadlová houpačka čtyřmístná, VH-401D-10



Řetězová houpačka 302D, RH-302D-15



Řetězová houpačka 116K, RH-116K-10



Houpadlo na pružině - Koník, HP-010K-10



Houpadlo na pružině - Medví d. HP-080K-10



Houpadlo na pružině - Pes, HP-020K-10



Houpadlo na pružině - Lev, HP-040K-10



Skuzavka se žebříkem, KZ-100K-10



Skuzavka se žebříkem, KZ-100D-10



FOTOGALERIE

Šplhací sestava, SS-1002K-20



Šplhací sestava, SS-902K-20



Šplhací sestava, SS-602D-20



Lezecká stěna, LS-301K-20



Lavička s opěradlem - mobilní LA-104D-10



Oplocení dětských hřišť a pískovišť, OP-002K-10



Domeček s verandou a lavicemi, DO-022D-10



Domeček, DO-027K-10



Pískoviště s posuvným krytem, PK-220D-10



Basketbalový koš nízký, BK-001K-10



UNIVERSAL 4U-121K-15



UNIVERSAL 4U-122D-10



UNIVERSAL 4U-203K-15



UNIVERSAL 4U-231D-10



UNIVERSAL 4U-306K-10



UNIVERSAL 4U-307D-15



UNIVERSAL 4U-412K-15



UNIVERSAL 4U-410D-10



UNIVERSAL 4U-505K-10



UNIVERSAL 4U-710K-20





← Dětské hřiště - Trhanov

Dětské hřiště - Úpice →



← Dětské hřiště - Divišov

Dětské hřiště - Blansko →



DĚTSKÁ HŘIŠTĚ

na klíč přímo od výrobce



Bonita Group Service s.r.o.

Oblast Morava centrála, korespondenční adresa:

Koráb 131
666 01 Tišnov

Oblast Čechy

Marie Cibulkové 860/7
140 00 Praha 4

GSM: 775 401 502, 774 401 509

Tel.: 515 532 541

E-mail: info@hriste-bonita.cz

www.hriste-bonita.cz